

CANALE DI DRENAGGIO

SELFIE

In calcestruzzo armato resistente e leggero a impatto ambientale zero

I canali di drenaggio Selfie, in calcestruzzo in classe XF4 armato con fibre sintetiche, rappresentano il primo prodotto italiano veramente innovativo nel settore del drenaggio. Efficienti e versatili sono ideali anche nel fai da te.

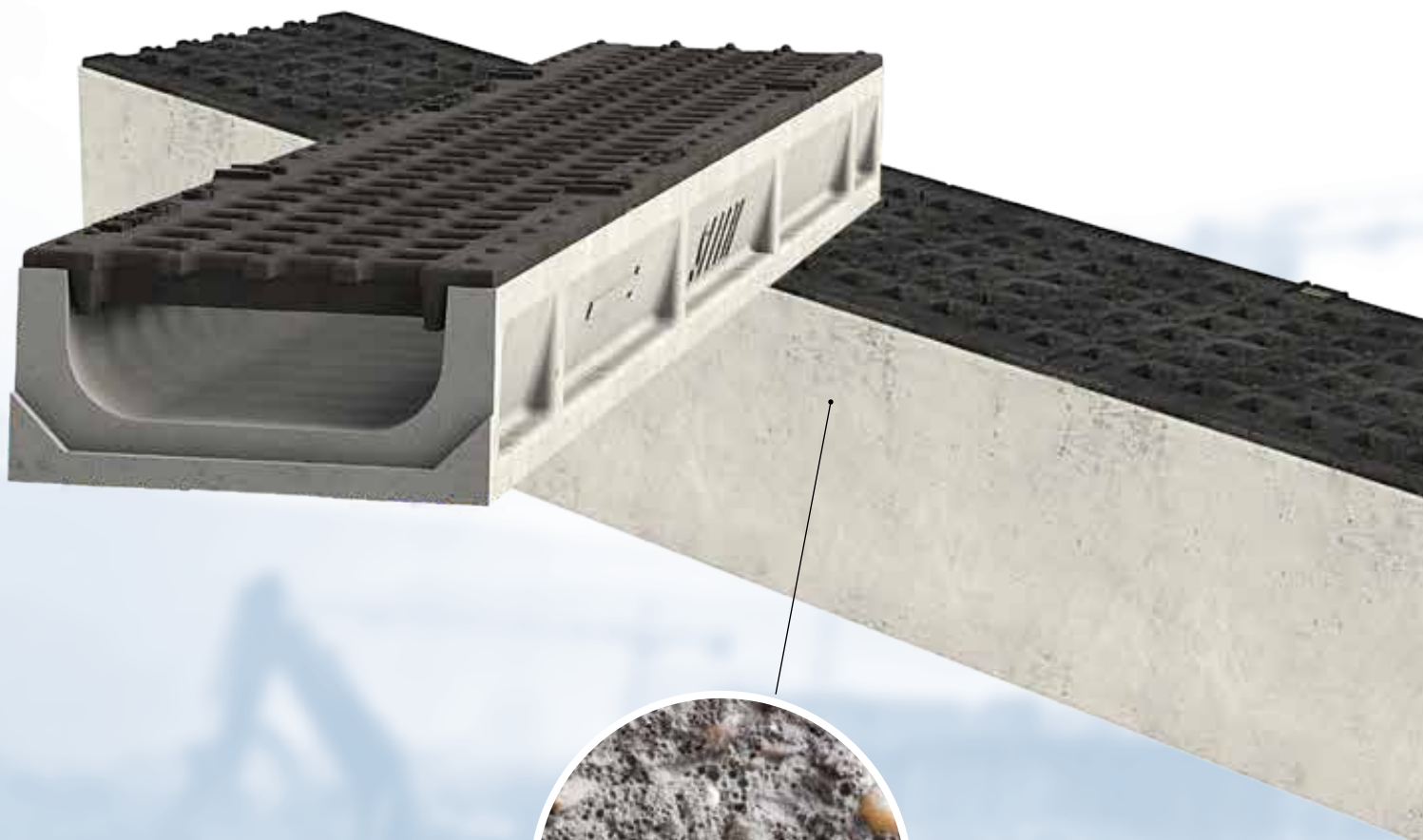

**ECCEZIONALE
RESISTENZA
MECCANICA**



MOLTO PIÙ RESISTENTE dei canali in calcestruzzo tradizionale

L'impiego di un innovativo composito a base cementizia ha permesso di raggiungere un elevatissimo livello di resistenza a compressione. La particolare armatura fibrosa ha inoltre notevolmente migliorato la resistenza alla trazione e l'elasticità del manufatto.



MOLTO PIÙ LEGGERO dei canali in calcestruzzo tradizionale

L'innovativo composito cementizio ha permesso una drastica riduzione degli spessori, a parità di resistenza, superando le prestazioni dei canali detti "polimerici", azzerando anche l'impatto ambientale.



ECOLOGICO E RICICLABILE per una assoluta tutela dell'ambiente

La particolare composizione dell'innovativo calcestruzzo armato con fibre lega perfettamente con il rinfiacco in cemento, necessario per una corretta messa in opera ed è privo di sostanze tossiche normalmente utilizzate nella produzione di canali a base di resine plastiche.



MOLTO PIÙ RIFINITO dei canali in calcestruzzo tradizionale

I canali di drenaggio Selfie sono prodotti con sistema a getto fluido, tecnologia che permette di ottenere forme molto versatili con finiture di straordinario livello impensabili fino ad ora.



Selfie è il canale grigliato per il drenaggio ricco di contenuti tecnici innovativi.

Canali in cls **SELFIE**

100 e 150



CAMPI DI APPLICAZIONE

A bordo strada, nelle zone private o non trafficate come parcheggi, zone verdi, zone pedonali, ecc.

CLASSE
A
kN 15

CLASSE
B
kN 125

CLASSE
C
kN 250

CON KIT PROFILI ZINCATI E BULLONI DI FISSAGGIO

I canali in calcestruzzo Selfie sono in calcestruzzo in classe XF4 armato con fibre sintetiche. Sono strutturalmente semplici ed essenziali e vantano un costo particolarmente competitivo. Le griglie con ali copribordo, per una completa copertura del canale, sono disponibili in ghisa o zincate. Il loro impiego ottimale è a bordo strada, nelle zone private o non trafficate come parcheggi, zone verdi, zone pedonali, ecc. Il carico massimo certificabile è C 250, la gamma di larghezze interne è di 100 e 150 mm anche con versioni ribassate.

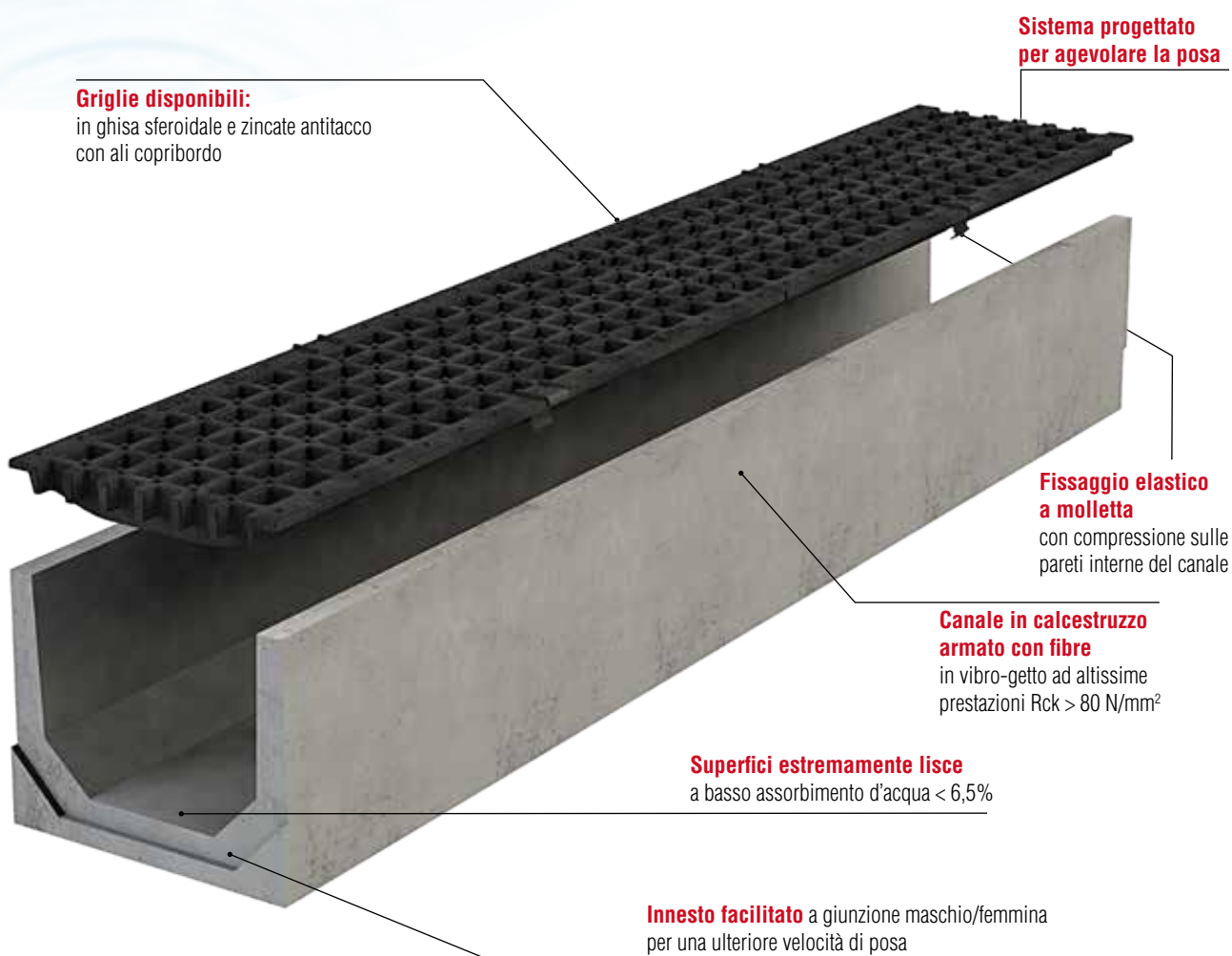

Griglie disponibili:

in ghisa sferoidale e zincate antitacco con ali copribordo

Sistema progettato per agevolare la posa

Fissaggio elastico a molletta

con compressione sulle pareti interne del canale

Canale in calcestruzzo armato con fibre

in vibro-getto ad altissime prestazioni $R_{ck} > 80 \text{ N/mm}^2$

Superfici estremamente lisce

a basso assorbimento d'acqua $< 6,5\%$

Innesto facilitato a giunzione maschio/femmina per una ulteriore velocità di posa

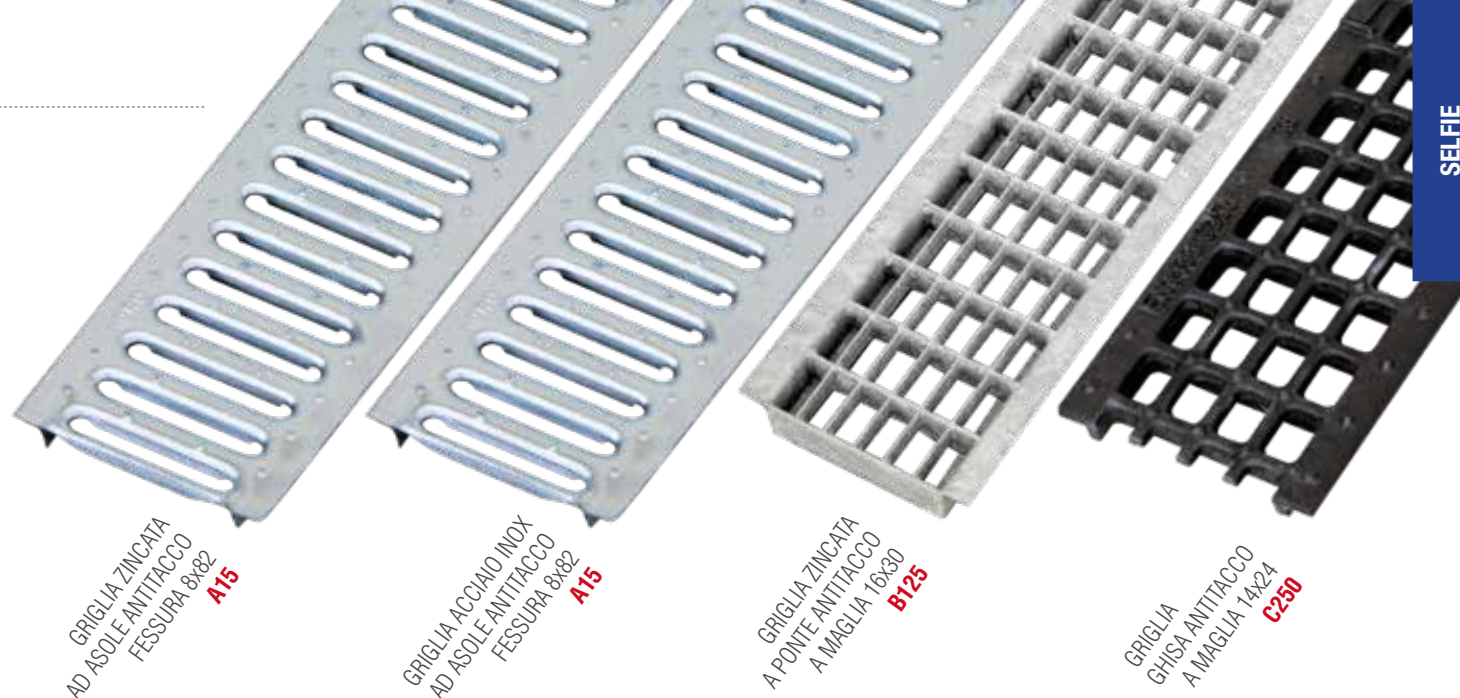

GRIGLIA ZINCATA
AD ASOLE ANTITACCO
FESSURA 8x82
A15

GRIGLIA ACCIAIO INOX
AD ASOLE ANTITACCO
FESSURA 8x82
A15

GRIGLIA ZINCATA
A PONTE ANTITACCO
A MAGLIA 16x30
B125

GRIGLIA
GHISA ANTITACCO
A MAGLIA 14x24
C250

LE RAGIONI DI UNA SCELTA SICURA



Grande resistenza al gelo/disgelo
e al sale antighiaccio



Molto leggero e particolarmente robusti



Sistema di posa facile e veloce anche
per una sola persona



Disponibili griglie in ghisa o zincate



Facile da movimentare in cantiere



Ecologico e interamente riciclabile



Gettato per ottenere superfici estremamente
lisce, a basso assorbimento d'acqua



Facili da ispezionare e da pulire



Costruiti secondo norma UNI EN 1433:2008,
ed il sistema di gestione qualità ISO9001:2015,
marchiato CE



Costi contenuti del sistema



CERTIFICATO N°
2527 ISO 9001



TECNO PIEMONTE



Per aree urbane in genere

Ideale per zone pedonali, marciapiedi, piste ciclabili, zone limitate al traffico di veicoli pesanti, aree private come ville, giardini, garages, parcheggi nonché per drenare piattaforme sopraelevate, tetti piani impermeabilizzati, ecc.



Canali in cls **SELFIE 100**

125 x H 95 x 1000 mm

125 x H 55 x 1000 mm

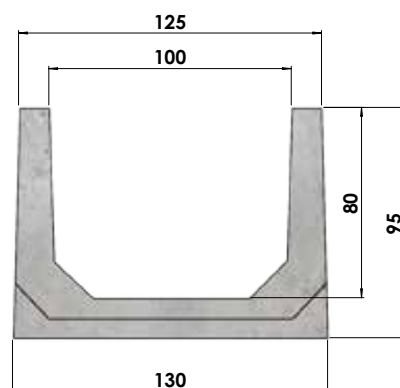

H 95
CODICE: 2602410

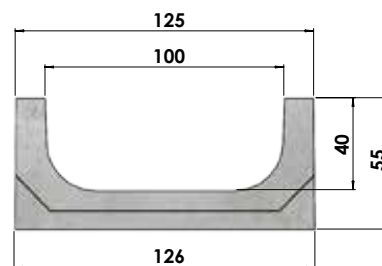

H 55
CODICE: 2602660

SISTEMA DI POSA
Pag. 90

Griglie disponibili per modello **SELFIE 100**

CODICE: 2650030



GRIGLIA ZINCATA AD ASOLE
ANTITACCO FESSURA 8x82
A15

dimensioni: 124x20x1000 mm

CODICE: 2650040



GRIGLIA ACCIAIO INOX AD ASOLE
ANTITACCO FESSURA 8X82
B125

dimensioni: 124x20x1000 mm

CODICE: 1800120



GRIGLIA ZINCATA A PONTE
ANTITACCO A MAGLIA 16X30
B125

dimensioni: 124x24x1000 mm

CODICE: 2602520



GRIGLIA GHISA
ANTITACCO A MAGLIA 14X24
C250

dimensioni: 124x20x500 mm

Canali in cls **SELFIE 100** completi di griglia

Canale in calcestruzzo armato con fibre, gettato, provvisto di griglie a ponte, in acciaio zincato ed in ghisa sferoidale. Luce netta da 100 mm.

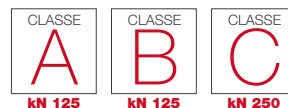

CANALE **SELFIE 100** CON GRIGLIA ZINCATA AD ASOLE ANTITACCO FESSURA 8x82



Codice	Descrizione	Sezione di scolo cm ²	Peso kg	Pezzi per pallet	Prezzo Euro	Classe di portata
LIGHT100/0 A	Canale SELFIE 100 H 95 con griglia zincata stampata a ponte ad asole	72	9,0	49	35,50	A 15
LIGHT100 MINI A	Canale SELFIE 100 H 55 con griglia zincata stampata a ponte ad asole	38	7,5	35	34,00	A 15

CANALE **SELFIE 100** CON GRIGLIA IN ACCIAIO INOX ANTITACCO FESSURA 8x82



Codice	Descrizione	Sezione di scolo cm ²	Peso kg	Pezzi per pallet	Prezzo Euro	Classe di portata
LIGHT100/0 AX	Canale SELFIE 100 H 95 con griglia acciaio inox stampata a ponte ad asole	72	15,7	49	SU RICHIESTA	A 15
LIGHT100 MINI AX	Canale SELFIE 100 H 55 con griglia acciaio inox stampata a ponte ad asole	38	8,5	35	SU RICHIESTA	A 15

CANALE **SELFIE 100** CON GRIGLIA ZINCATA A PONTE ANTITACCO A MAGLIA 16x30

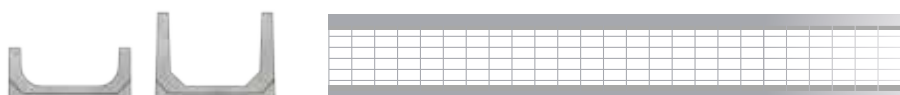

Codice	Descrizione	Sezione di scolo cm ²	Peso kg	Pezzi per pallet	Prezzo Euro	Classe di portata
LIGHT100/0 B	Canale SELFIE 100 H 95 con griglia zincata a ponte antitacco a maglia 16x30	72	12,8	49	58,50	B 125
LIGHT100 MINI B	Canale SELFIE 100 H 55 con griglia zincata a ponte antitacco a maglia 16x30	38	13	35	57,00	B 125

CANALE **SELFIE 100** CON GRIGLIA GHISA ANTITACCO A MAGLIA 14x24

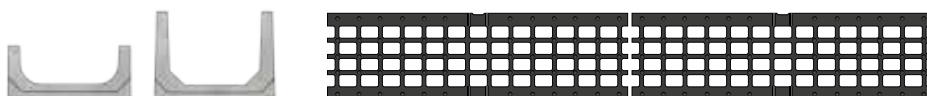

Codice	Descrizione	Sezione di scolo cm ²	Peso kg	Pezzi per pallet	Prezzo Euro	Classe di portata
LIGHT100/0 C	Canale SELFIE 100 H 95 con 2 griglie in ghisa sferoidale antitacco a maglia 14x24	72	12,8	49	66,50	C 250
LIGHT100 MINI C	Canale SELFIE 100 H 55 con 2 griglie in ghisa sferoidale antitacco a maglia 14x24	38	11,5	35	65,00	C 250

Canali in cls **SELFIE 150**

180 x H 145 x 1000 mm

180 x H 95 x 1000 mm

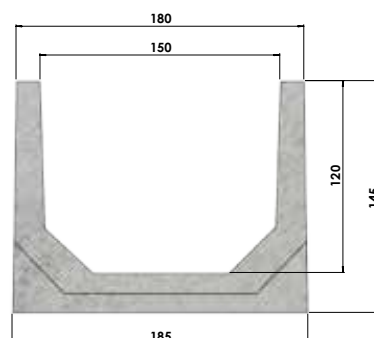

H 145
CODICE: 2602700

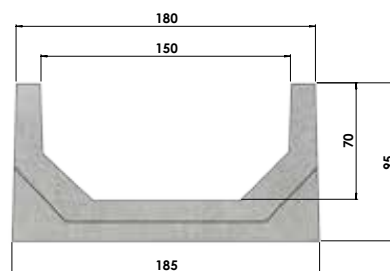

H 95
CODICE: 2602705

SISTEMA DI POSA
Pag. 90

Griglie disponibili per modello **SELFIE 150**

CODICE: 2602720



GRIGLIA ZINCATA AD ASOLE
ANTITACCO FESSURA 8x82
A15
dimensioni: 124x20x1000 mm

CODICE: 2602740



GRIGLIA ZINCATA A PONTE
ANTITACCO A MAGLIA 16x30
B125
dimensioni: 124x24x1000 mm

CODICE: 2602750

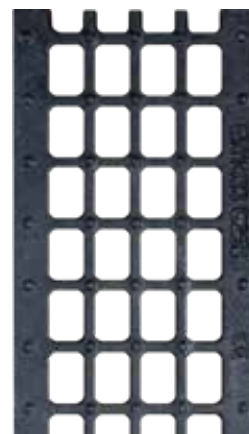

GRIGLIA GHISA ANTITACCO
A MAGLIA 17x24
C250
dimensioni: 124x20x500 mm

Canali in cls **SELFIE 150** completi di griglia

Canale in calcestruzzo armato con fibre gettato provvisto di griglie a ponte, in acciaio zincato ed in ghisa sferoidale. Luce netta da 150 mm.

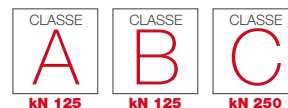

CANALE **SELFIE 150** CON GRIGLIA ZINCATA AD ASOLE ANTITACCO FESSURA 8x82 DM 236/89



Codice	Descrizione	Sezione di scolo cm ²	Peso kg	Pezzi per pallet	Prezzo Euro	Classe di portata
LIGHT150/A	Canale SELFIE 150 H 145 con griglia zincata stampata a ponte ad asole	165	24,0	25	56,50	A 15
LIGHT150MINIA	Canale SELFIE 150 H 95 con griglia zincata stampata a ponte ad asole	105	18	30	56,50	A 15

CANALE **SELFIE 150** CON GRIGLIA ZINCATA A PONTE ANTITACCO A MAGLIA 18x33 DM 236/89



Codice	Descrizione	Sezione di scolo cm ²	Peso kg	Pezzi per pallet	Prezzo Euro	Classe di portata
LIGHT150/B	Canale SELFIE 150 H 145 con griglia zincata a ponte antitacco a maglia 18x33	165	25,7	25	90,00	B 125
LIGHT150MINIB	Canale SELFIE 150 H 95 con griglia zincata a ponte antitacco a maglia 18x33	105	21,7	30	90,00	B 125

CANALE **SELFIE 150** CON GRIGLIA GHISA ANTITACCO A MAGLIA 17x24 DM 236/89

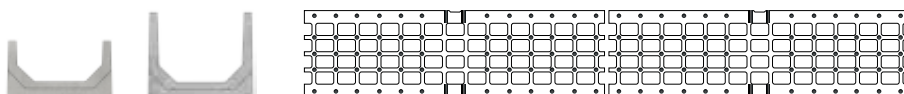

Codice	Descrizione	Sezione di scolo cm ²	Peso kg	Pezzi per pallet	Prezzo Euro	Classe di portata
LIGHT150 C	Canale SELFIE 150 H 145 con 2 griglie in ghisa sferoidale antitacco a maglia 17x24	165	28,5	25	101,00	C 250
LIGHT150MINIC	Canale SELFIE 150 H 95 con 2 griglie in ghisa sferoidale antitacco a maglia 17x24	105	24,5	30	101,00	C 250

Canali in cls **SKY**

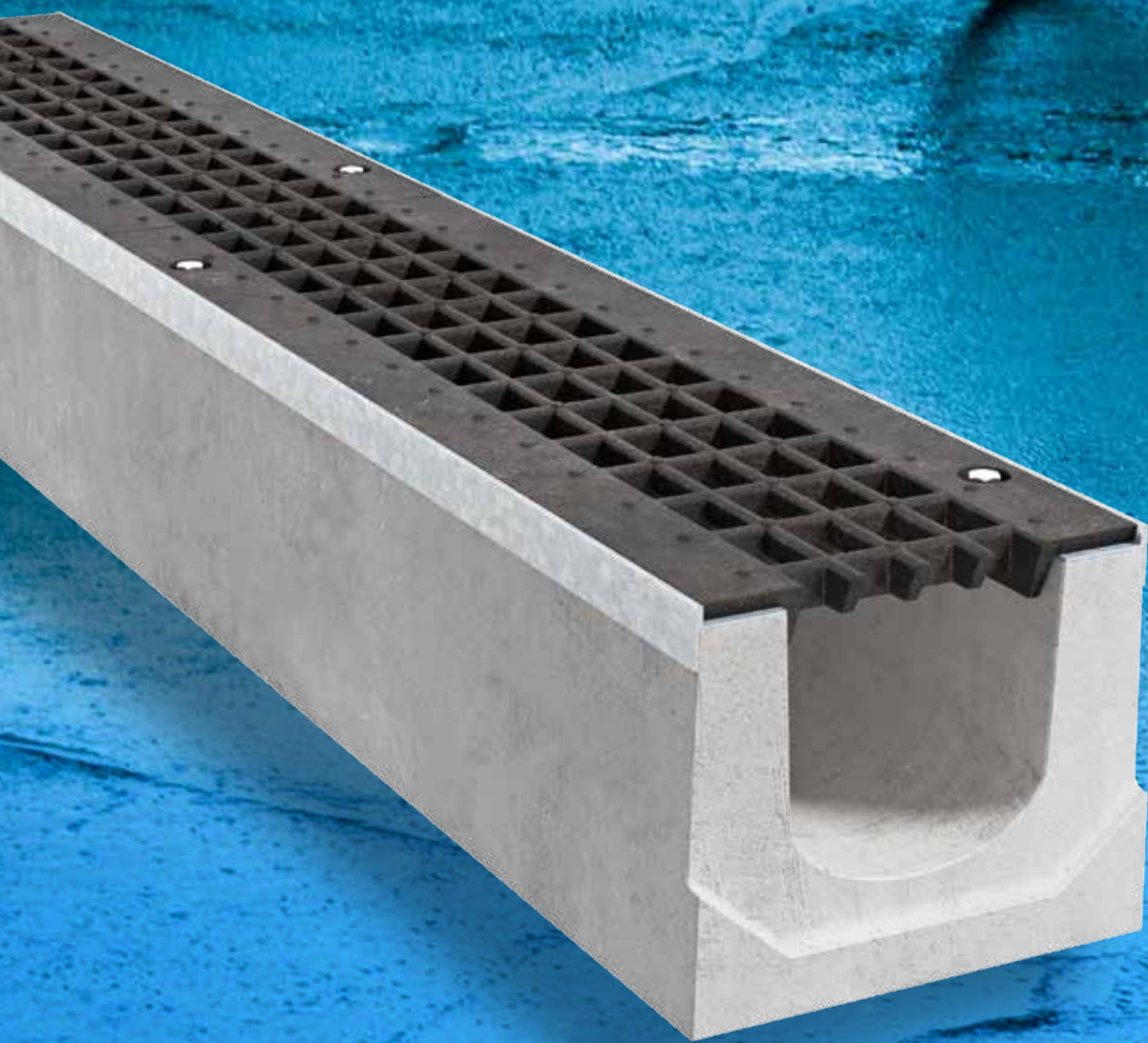



Essenziali, leggeri, economici, funzionali a molteplici usi

La linea di canali in calcestruzzo Sky sono di forma semplice ed essenziale, caratteristiche queste che assicurano anche un costo contenuto del manufatto. Montano griglie zincate o in ghisa caratterizzate da ali copribordo per una completa protezione del canale.

Le versioni con griglie in ghisa possono essere accessoriate con profili zincati e bulloni di fissaggio. Il loro impiego naturale è a bordo strada, nelle zone private o non trafficate come parcheggi, zone verdi, zone pedonali, ecc.



kN 15



kN 125



kN 250

Canali in cls **SKY**

100 - 150 - 200



CAMPI DI APPLICAZIONE

A bordo strada, nelle zone private o non trafficate come parcheggi, zone verdi, zone pedonali, ecc.

CLASSE

A

kN 15

CLASSE

B

kN 125

CLASSE

C

kN 250

CON KIT PROFILI ZINCATI E BULLONI DI FISSAGGIO

I canali in calcestruzzo Sky sono strutturalmente semplici ed essenziali e vantano un costo particolarmente competitivo. Le griglie con ali copribordo, per una completa copertura del canale, sono disponibili in ghisa o zincate. Il loro impiego ottimale è a bordo strada, nelle zone private o non trafficate come parcheggi, zone verdi, zone pedonali, ecc. Il carico massimo certificabile è C 250, la gamma di larghezze interne è di 100, 150 e 200 mm anche con versioni ribassate.

Sistema di fissaggio

con viti

Griglie disponibili:

in ghisa sferoidale e zincate antitacco

Canale in calcestruzzo

cls 450 RCK

Fondo concavo e superfici lisce per favorire lo scorrimento dell'acqua

Innesto facilitato a giunzione maschio/femmina per una velocità di posa



LE RAGIONI DI UNA SCELTA SICURA



Grande resistenza al gelo/disgelo e al sale antighiaccio



Interamente riciclabili, non contengono plastica o resine polimeriche tossiche



Di peso contenuto ma particolarmente robusti



Gettato per ottenere superfici estremamente lisce, a basso assorbimento d'acqua



Sistema di posa facile e veloce



Facili da ispezionare e da pulire



Disponibili griglie in ghisa o zincate



Costruiti secondo norma UNI EN 1433:2008, ed il sistema di gestione qualità ISO 9001:2015 marchio CE



Fondo concavo che favorisce lo scorrimento dell'acqua

GRIGLIE DISPONIBILI

GRIGLIA ZINCATA
A PONTE STAMPATA
AD ASOLE **A15**

GRIGLIA ZINCATA
A PONTE STAMPATA
AD ASOLE **B125**

GRIGLIA ZINCATA
ANTITACCO
MAGLIA 30x15 **B125**

GRIGLIA ZINCATA
ANTITACCO
MAGLIA 30x15 **C250**

GRIGLIA IN GHISA SFEROIDALE
ANTITACCO **C250**

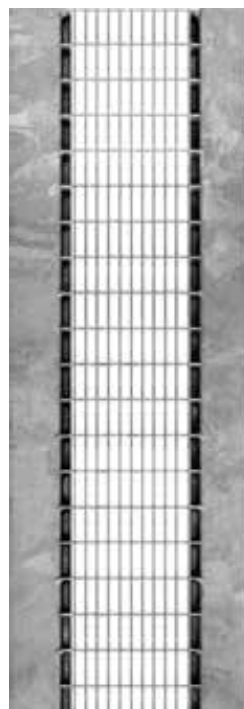
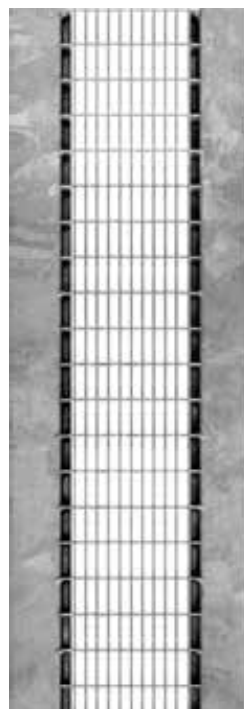

Canali in cls **SKY 100**

165 x H 160 x 1000 mm

165 x H 80 x 1000 mm

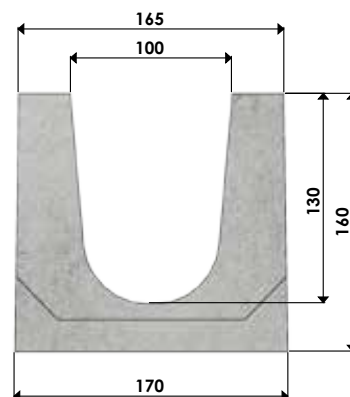

H 160
CODICE: BASIC100ALTO

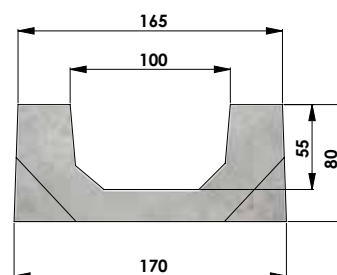

H 80
CODICE: BASIC100BASSO

SISTEMA DI POSA
Pag. 84

Griglie disponibili per modello **SKY 100**

CODICE: 2650050

CODICE: GRICALCIO

CODICE: 2402325

CODICE: 2402326

CODICE: 2402360

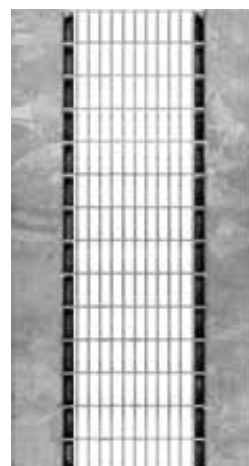
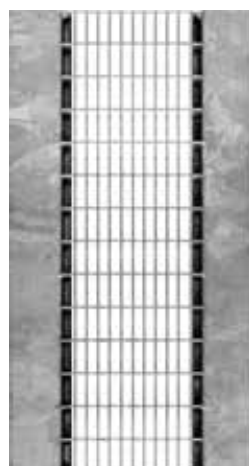

**GRIGLIA ZINCATA A PONTE
STAMPATA AD ASOLE
A15**

dimensioni: 157x20x1000 mm

**GRIGLIA ZINCATA A PONTE
STAMPATA AD ASOLE
B125**

dimensioni: 157x20x1000 mm

**GRIGLIA ZINCATA ANTITACCO
MAGLIA 30x15
B125**

dimensioni: 156x24x1000 mm

**GRIGLIA ZINCATA ANTITACCO
MAGLIA 30x15
C250**

dimensioni: 156x24x1000 mm

**GRIGLIA IN GHISA
SFEROIDALE ANTITACCO
C250**

dimensioni: 157x21x500 mm

Canali in cls **SKY 100** completi di griglia

Canale in calcestruzzo gettato provvisto di griglia a ponte, con ali per la protezione del bordo, in acciaio zincato ed in ghisa sferoidale. Luce netta da 100 mm.

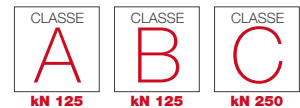

CANALE **SKY 100** CON GRIGLIA ZINCATA IN APPOGGIO A PONTE STAMPATA AD ASOLE, FISSAGGIO A PRESSIONE

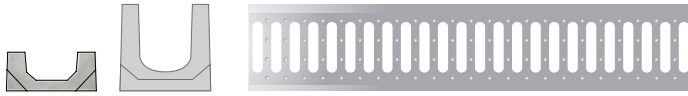

Codice	Descrizione	Sezione di scolo cm ²	Peso kg	Pezzi per pallet	Prezzo Euro	Classe di portata
SKY10GZS	Canale in cls SKY 100 H 160 con griglia zincata stampata a ponte ad asole	114	35,80	30	37,50	A 15
SKYB10GZS	Canale in cls SKY 100 H 80 con griglia zincata stampata a ponte ad asole	43	17,50	36	37,50	A 15

CANALE **SKY 100** CON GRIGLIA ZINCATA IN APPOGGIO A PONTE STAMPATA AD ASOLE IDEALE PER "CAMPI SPORTIVI", FISSAGGIO A PRESSIONE

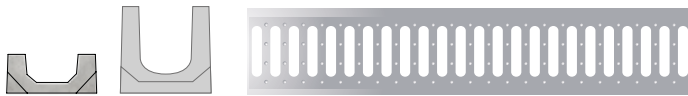

Codice	Descrizione	Sezione di scolo cm ²	Peso kg	Pezzi per pallet	Prezzo Euro	Classe di portata
SKY10ASPORT	Canale in cls SKY 100 H 160 con griglia zincata stampata a ponte ad asole ideale per "campi sportivi"	114	36,80	30	50,00	B 125
SKY10BSPORT	Canale in cls SKY 100 H 80 con griglia zincata stampata a ponte ad asole ideale per "campi sportivi"	43	18,50	36	50,00	B 125

CANALE **SKY 100** CON GRIGLIA ZINCATA AVVITATA ANTITACCO MAGLIA 30x15, FISSAGGIO A PRESSIONE

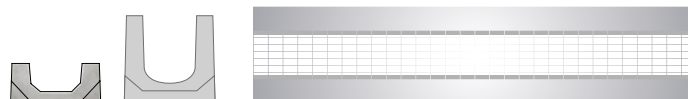

Codice	Descrizione	Sezione di scolo cm ²	Peso kg	Pezzi per pallet	Prezzo Euro	Classe di portata
SKY10GZAB	Canale in cls SKY 100 H 160 con griglia zincata a maglia 30x15	114	41,40	30	61,00	B 125
SKYB10GZAB	Canale in cls SKY 100 H 80 con griglia zincata a maglia 30x15	43	20,70	36	61,00	B 125

CANALE **SKY 100** CON GRIGLIA ZINCATA AVVITATA ANTITACCO MAGLIA 30x15, FISSAGGIO A PRESSIONE

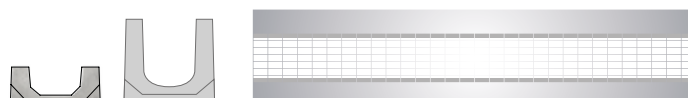

Codice	Descrizione	Sezione di scolo cm ²	Peso kg	Pezzi per pallet	Prezzo Euro	Classe di portata
SKY10GZAC	Canale in cls SKY 100 H 160 con griglia zincata a maglia 30x15	114	42,20	30	85,00	C 250
SKYB10GZAC	Canale in cls SKY 100 H 80 con griglia zincata a maglia 30x15	43	21,10	36	85,00	C 250

CANALE **SKY 100** CON 2 GRIGLIE IN GHISA SFEROIDALE ANTITACCO AVVITATE



Codice	Descrizione	Sezione di scolo cm ²	Peso kg	Pezzi per pallet	Prezzo Euro	Classe di portata
SKY10GG	Canale in cls SKY 100 H 160 con 2 griglie in ghisa sferoidale antitacco	114	44,80	30	94,00	C 250
SKYB10GG	Canale in cls SKY 100 H 80 con 2 griglie in ghisa sferoidale antitacco	43	22,40	36	94,00	C 250

Canali in cls **SKY 150**

210 x H 200 x 1000 mm

210 x H 150 x 1000 mm

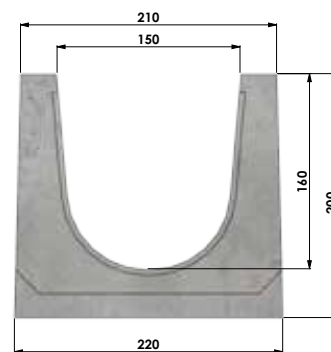

H 200
CODICE: BASIC 150 ALTO

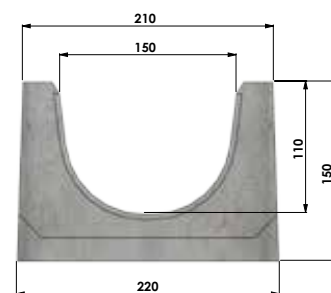

H 150
CODICE: BASIC 150 BASSO

SISTEMA DI POSA
Pag. 84

Griglie disponibili per modello **SKY 150**

CODICE: 2650080

CODICE: CALCIO

CODICE: 2402365

CODICE: 2402366

CODICE: 2402370

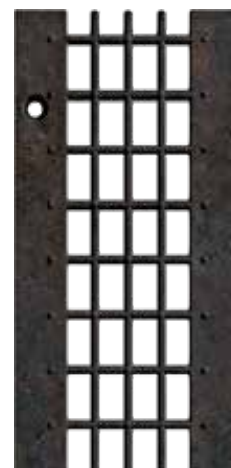
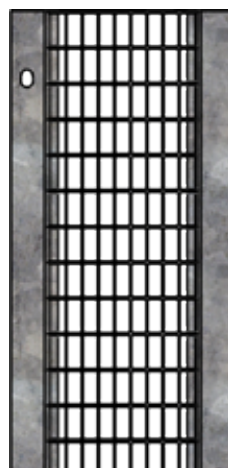
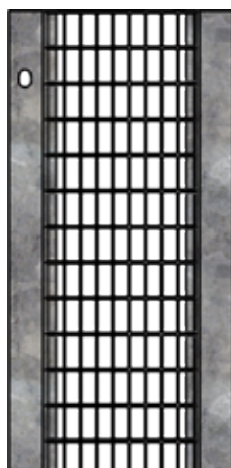

**GRIGLIA ZINCATO A PONTE
STAMPATA AD ASOLE
A15**

dimensioni: 207x21x1000 mm

**GRIGLIA ZINCATO A PONTE
STAMPATA AD ASOLE
B125**

dimensioni: 207x21x1000 mm

**GRIGLIA ZINCATO ANTITACCO
MAGLIA 30x15
B125**

dimensioni: 206x25x1000 mm

**GRIGLIA ZINCATO
MAGLIA 30x15
C250**

dimensioni: 206x25x1000 mm

**GRIGLIA IN GHISA
SFEROIDALE ANTITACCO
C250**

dimensioni: 207x21x500 mm

Canali in cls **SKY 150** completi di griglia

Canale in calcestruzzo gettato provvisto di griglia a ponte, con ali per la protezione del bordo, in acciaio zincato ed in ghisa sferoidale. Luce netta da 150 mm.

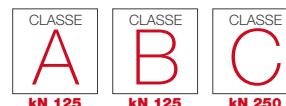

CANALE **SKY 150** CON GRIGLIA ZINCATA IN APPOGGIO A PONTE STAMPATA AD ASOLE, FISSAGGIO A PRESSIONE



Codice	Descrizione	Sezione di scolo cm ²	Peso kg	Pezzi per pallet	Prezzo Euro	Classe di portata
SKY15GZS	Canale in cls SKY 150 H 200 con griglia zincata stampata a ponte ad asole	200	51,20	20	56,00	A 15
SKYB15GZS	Canale in cls SKY 150 H 150 con griglia zincata stampata a ponte ad asole	142	42,20	25	56,00	A 15

CANALE **SKY 150** CON GRIGLIA ZINCATA IN APPOGGIO A PONTE STAMPATA AD ASOLE, FISSAGGIO A PRESSIONE



Codice	Descrizione	Sezione di scolo cm ²	Peso kg	Pezzi per pallet	Prezzo Euro	Classe di portata
SKY15ASPORT	Canale in cls SKY 150 H 200 con griglia zincata stampata a ponte ad asole	200	59,00	20	74,00	B 125
SKY15BSPORT	Canale in cls SKY 150 H 150 con griglia zincata stampata a ponte ad asole	142	43,20	25	74,00	B 125

CANALE **SKY 150** CON GRIGLIA ZINCATA AVVITATA ANTITACCO MAGLIA 30x15



Codice	Descrizione	Sezione di scolo cm ²	Peso kg	Pezzi per pallet	Prezzo Euro	Classe di portata
SKY15GZAB	Canale in cls SKY 150 H 200 con griglia zincata antitacco a maglia 30x15	200	58,20	20	98,00	B 125
SKYB15GZAB	Canale in cls SKY 150 H 150 con griglia zincata antitacco a maglia 30x15	142	47,20	25	98,00	B 125

CANALE **SKY 150** CON GRIGLIA ZINCATA AVVITATA ANTITACCO MAGLIA 30x15



Codice	Descrizione	Sezione di scolo cm ²	Peso kg	Pezzi per pallet	Prezzo Euro	Classe di portata
SKY15GZAC	Canale in cls SKY 150 H 200 con griglia zincata antitacco a maglia 30x15	200	59,30	20	120,00	C 250
SKYB15GZAC	Canale in cls SKY 150 H 150 con griglia zincata antitacco a maglia 30x15	142	48,30	25	120,00	C 250

CANALE **SKY 150** CON 2 GRIGLIE IN GHISA SFEROIDALE ANTITACCO AVVITATE.



Codice	Descrizione	Sezione di scolo cm ²	Peso kg	Pezzi per pallet	Prezzo Euro	Classe di portata
SKY15GG	Canale in cls SKY 150 H 200 con 2 griglie in ghisa sferoidale antitacco	200	63,20	20	129,00	C 250
SKYB15GG	Canale in cls SKY 150 H 150 con 2 griglie in ghisa sferoidale antitacco	142	52,20	25	129,00	C 250

Canali in cls **SKY 200**

260 x H 260 x 1000 mm

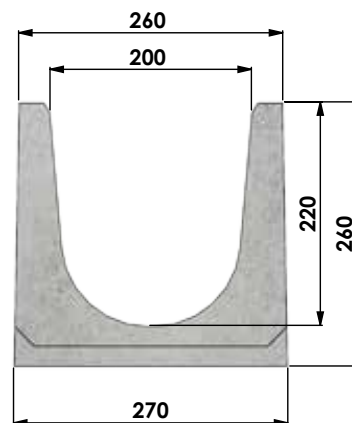

H 260
CODICE: BASIC 200

SISTEMA DI POSA
Pag. 84

Griglie disponibili per modello **SKY 200**

CODICE: 2402305

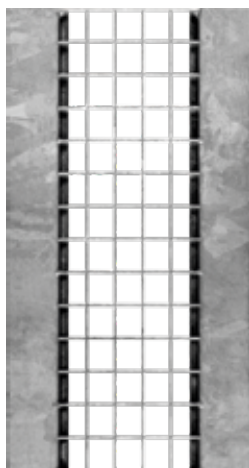

GRIGLIA ZINCATA
MAGLIA 30x30
A15

dimensioni: 256x33x1000 mm

CODICE: 2402725

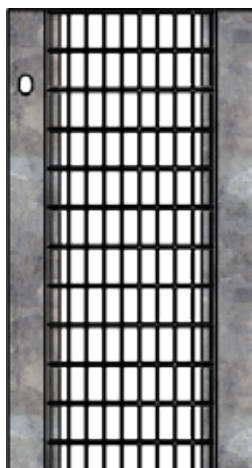

GRIGLIA ZINCATA
MAGLIA 30x15
B125

dimensioni: 256x33x1000 mm

CODICE: 2401735

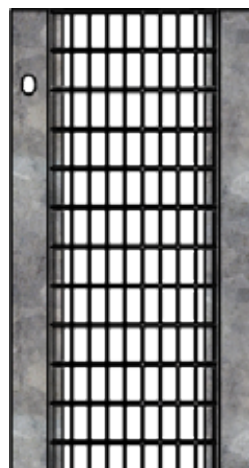

GRIGLIA ZINCATA
MAGLIA 30x15
C250

dimensioni: 256x33x1000 mm

CODICE: 2401745



GRIGLIA IN GHISA SFEROIDALE
ANTITACCO
C250

dimensioni: 257x25x500 mm

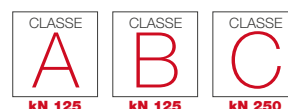

Canali in cls **SKY 200** completi di griglia

Canale in calcestruzzo gettato provvisto di griglia a ponte, con ali per la protezione del bordo, in acciaio zincato ed in ghisa sferoidale. Luce netta da 200 mm.

CANALE **SKY 200** CON GRIGLIA ZINCATA IN APPOGGIO MAGLIA 30x30, FISSAGGIO A PRESSIONE

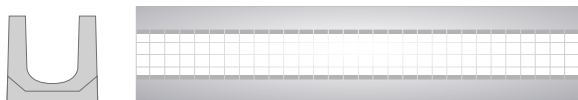

Codice	Descrizione	Sezione di scolo cm ²	Peso kg	Pezzi per pallet	Prezzo Euro	Classe di portata
SKY20GZ	Canale in cls SKY 200 con griglia zincata a maglia 30x30	398	83,40	12	104,00	A 15

CANALE **SKY 200** CON GRIGLIA ZINCATA AVVITATA MAGLIA 30x15

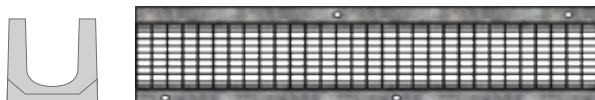

Codice	Descrizione	Sezione di scolo cm ²	Peso kg	Pezzi per pallet	Prezzo Euro	Classe di portata
SKY20GZB	Canale in cls SKY 200 con griglia zincata antitacco a maglia 30x15	398	83,50	12	142,00	B 125

CANALE **SKY 200** CON GRIGLIA ZINCATA AVVITATA MAGLIA 30x15



Codice	Descrizione	Sezione di scolo cm ²	Peso kg	Pezzi per pallet	Prezzo Euro	Classe di portata
SKY20GZC	Canale in cls SKY 200 con griglia zincata antitacco a maglia 30x15	398	87,40	12	164,00	C 250

CANALE **SKY 200** CON 2 GRIGLIE IN GHISA SFEROIDALE ANTITACCO AVVITATE

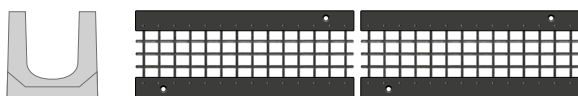

Codice	Descrizione	Sezione di scolo cm ²	Peso kg	Pezzi per pallet	Prezzo Euro	Classe di portata
SKY20GG	Canale in cls SKY 200 con 2 griglie in ghisa sferoidale antitacco	398	92,60	12	168,00	C 250

ELEMENTI SPECIALI per canali in cls SKY

Prezzo senza griglia

Pozzetto in cls per canale tipo SKY 100

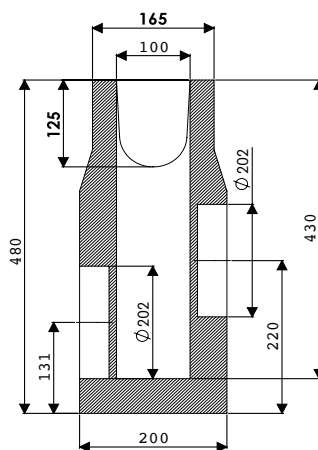

Codice	Descrizione	Peso kg	Prezzo Euro
POZSKY10	Pozzetto per canale Sky 100 H480mm e lunghezza di 500mm	48,00	145,00

Pozzetto in cls per canale tipo SKY 150

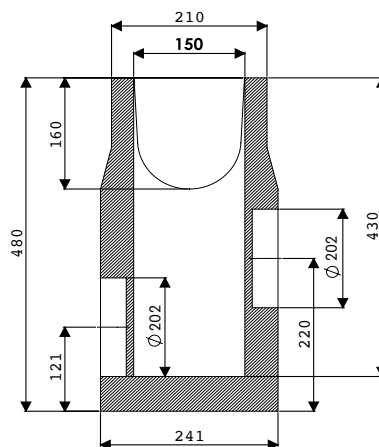

Codice	Descrizione	Peso kg	Prezzo Euro
POZSKY15	Pozzetto per canale Sky 150 H480mm e lunghezza di 500mm	68,00	170,00

Pozzetto in cls per canale tipo SKY 200

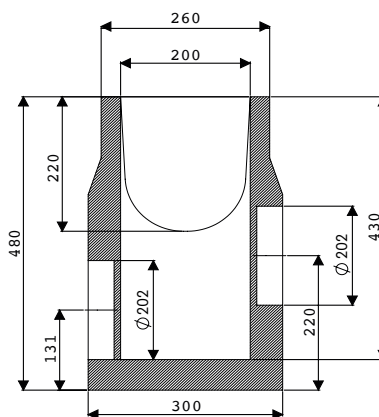

Codice	Descrizione	Peso kg	Prezzo Euro
POZSKY20	Pozzetto per canale Sky 200 H480mm e lunghezza di 500mm	101,00	230,00

ELEMENTI SPECIALI per canali in cls SKY

Prezzo da sommare al canale standard

Canale tipo Sky 100 con scarico verticale

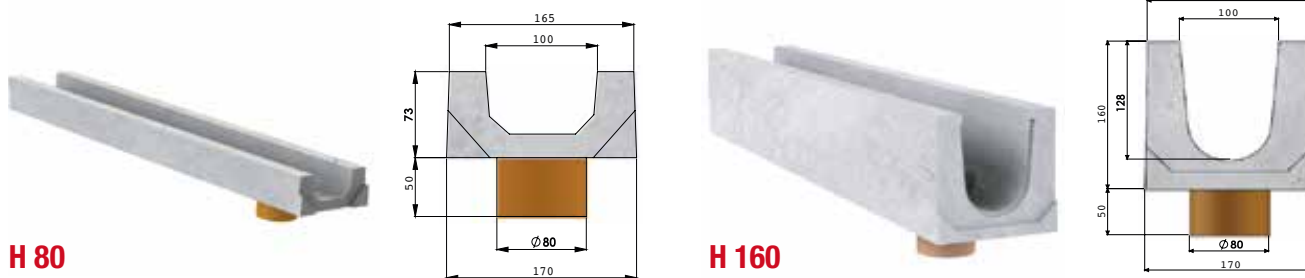

H 80

H 160

Codice	Descrizione	Peso kg	Prezzo Euro
SKYSV10130	Canale Sky 100 H 80 con scarico verticale \varnothing 80mm	34,00	55,00
SKYSV10160	Canale Sky 100 H 160 con scarico verticale \varnothing 80mm	38,00	55,00

Canale tipo Sky 150 con scarico verticale



H 150

H 200

Codice	Descrizione	Peso kg	Prezzo Euro
SKYSV15150	Canale Sky 150 H 150 con scarico verticale \varnothing 125mm	44,00	70,00
SKYSV15200	Canale Sky 150 H 200 con scarico verticale \varnothing 125mm	54,00	70,00

Canale tipo Sky 200 con scarico verticale



H 260

Codice	Descrizione	Peso kg	Prezzo Euro
SKYSV20260	Canale Sky 200 H 260 con scarico verticale \varnothing 160mm	74,00	90,00

Canali in cls

SELFIE / SKY A FESSURA



Una presenza molto discreta sulla pavimentazione

L'intera gamma di canali in calcestruzzo gettato Selfie e Sky sono disponibili anche in versione con copertura in acciaio zincato a fessura. Questa peculiarità rende meno invasiva la presenza sulla pavimentazione del canale rispetto alla versione accessoriata con la tradizionale griglia. Per contro la portata di invaso risulta leggermente ridotta così come la facilità di pulizia e manutenzione. Rimangono invece invariate le caratteristiche di robustezza e di resistenza agli agenti atmosferici.



Canali in cls SELFIE / SKY A FESSURA

SISTEMA DI POSA

Pag. 87



CAMPI DI APPLICAZIONE
Zone pedonali e/o ciclabili, marciapiedi, parcheggi privati,
cancelli di ingresso di zone private a basso traffico, raccolta dilavamento



CON COPERTURA IN VERSIONE ASIMMETRICA E SIMMETRICA

I canali in calcestruzzo Sky e Italy sono disponibili anche in versione con copertura in acciaio zincato a fessura, simmetrica o asimmetrica. Questa caratteristica rende più discreta la presenza sulla pavimentazione del canale rispetto alla versione con la tradizionale griglia. In questo caso la portata di invaso risulta leggermente inferiore così come la facilità di pulizia e manutenzione. Restano invariate le caratteristiche di robustezza e di resistenza. Carico massimo certificato C 250 e D 400 con copertura a fessura in lamiera di spessore da 2 e 3 mm rispettivamente. La gamma di larghezze interne è di 100 e 150 mm (a richiesta 200 mm).

Coperture simmetriche e asimmetriche

in acciaio zincato a caldo (inox a richiesta).

Versione standard: h 120 x largh. 19 mm.

Altre a richiesta.

Sistema di incastro

per agevolare la messa in opera
rettilinea delle coperture



Canale in calcestruzzo antigelo e resistente al sale,
costruito secondo norma EN1433, marchioCE

Superfici estremamente lisce
a basso assorbimento d'acqua

Innesto facilitato a giunzione maschio/femmina
che semplifica la posa



1 2 FOTO DELLA GRIGLIA A FESSURA

3 FOTO DELLA GRIGLIA A POZZETTO

UNA SOLUZIONE CHE RENDE QUASI INVISIBILE LA PRESENZA DEL CANALE

Rispetto alle versioni con griglia tradizionale, la soluzione del canale con copertura a fessura minimizza l'impatto urbanistico esaltando la pavimentazione circostante. La portata di invaso però è sensibilmente ridotta (~ 3 l/sec per metro) e gli interventi di manutenzione periodica per la pulizia devono essere effettuata tramite i pozzetti apribili posti ogni 10 m circa.

LE RAGIONI DI UNA SCELTA SICURA



Grande resistenza al gelo/disgelo e al sale antighiaccio



Interamente riciclabili, non contengono plastica o resine polimeriche tossiche



Di peso contenuto ma particolarmente robusti



Gettato per ottenere superfici estremamente lisce, a basso assorbimento d'acqua



Sistema di posa facile e veloce



Facili da ispezionare e da pulire



Disponibili coperture in acciaio zincato simmetriche e asimmetriche



Costruiti secondo norma UNI EN 1433:2008, ed il sistema di gestione qualità ISO 9001:2015 marchio CE



Fondo concavo che favorisce lo scorrimento dell'acqua



Costi contenuti del sistema

COPERTURE DISPONIBILI

COPERTURA A FESSURA IN ACCIAIO ZINCATO **A**SIMMETRICA

COPERTURA A FESSURA IN ACCIAIO ZINCATO **S**IMMETRICA



Canali in cls **SELFIE 100 A FESSURA**

125 x H 140 x 1000 mm
125 x H 87 x 1000 mm

SISTEMA DI POSA
Pag. 85 

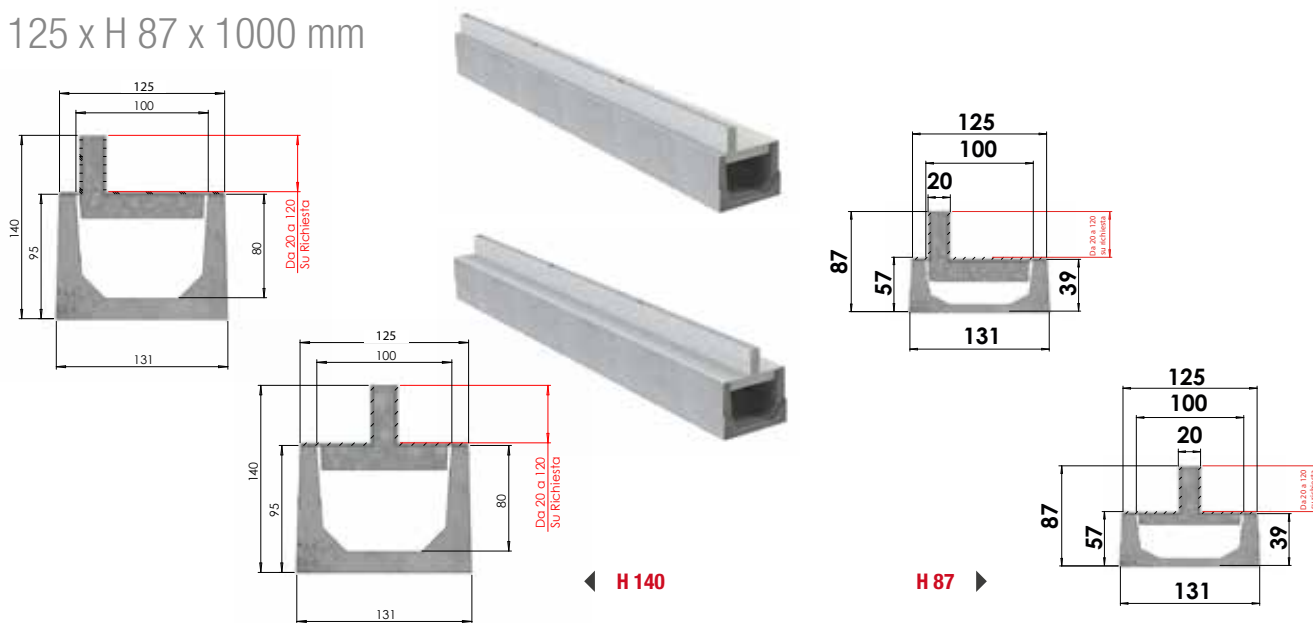
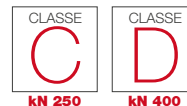

Coperture disponibili per modello **SELFIE 100 A FESSURA**

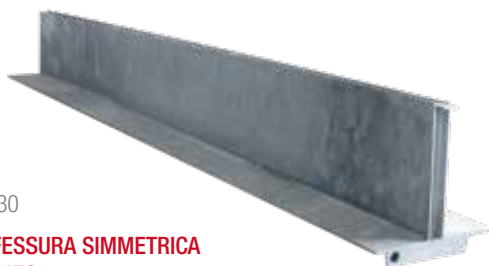

CODICE: 1870130

**COPERTURA A FESSURA SIMMETRICA
IN ACCIAIO ZINCATO**

per canale SELFIE A FESSURA
100 x H 95 e 100 x H 55
Dimensioni: 125 x H 120 x 1000 mm (H su richiesta)

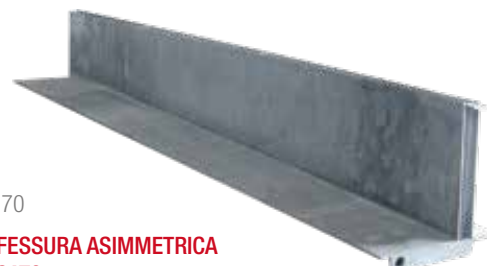

CODICE: 1870170

**COPERTURA A FESSURA ASIMMETRICA
IN ACCIAIO ZINCATO**

per canale SELFIE A FESSURA
100 x H 95 e 100 x H 55
Dimensioni: 125 x H 120 x 1000 mm (H su richiesta)

Canali in cls **SELFIE 100 A FESSURA** completi di copertura

Canale in calcestruzzo gettato provvisto di copertura in acciaio zincato a fessura simmetrica o asimmetrica. Luce netta da 100 mm.

CANALE **SELFIE 100** CON COPERTURA A FESSURA SIMMETRICA IN ACCIAIO ZINCATO



Codice	Descrizione	Sezione di scolo cm ²	Peso kg	Pezzi per pallet	Prezzo Euro	Classe di portata
LIGHT100/OCF	Canale SELFIE 100 H 95 con copertura a fessura in acciaio zincato Simmetrica	75	14,5	49	154,00	C 250
LIGHT100MINICF	Canale SELFIE 100 H 55 con copertura a fessura in acciaio zincato Simmetrica	38	11,0	49	152,00	C 250

CANALE **SELFIE 100** CON COPERTURA A FESSURA ASIMMETRICA IN ACCIAIO ZINCATO



Codice	Descrizione	Sezione di scolo cm ²	Peso kg	Pezzi per pallet	Prezzo Euro	Classe di portata
LIGHT100/OCF	Canale SELFIE 100 H 95 con copertura a fessura in acciaio zincato Asimmetrica	75	14,5	49	154,00	C 250
LIGHT100MINICF	Canale SELFIE 100 H 55 con copertura a fessura in acciaio zincato Asimmetrica	38	11,0	49	152,00	C 250

Canali in cls **SELFIE 150 A FESSURA**

210 x H 267 x 1000 mm

210 x H 217 x 1000 mm

SISTEMA DI POSA
Pag. 85 

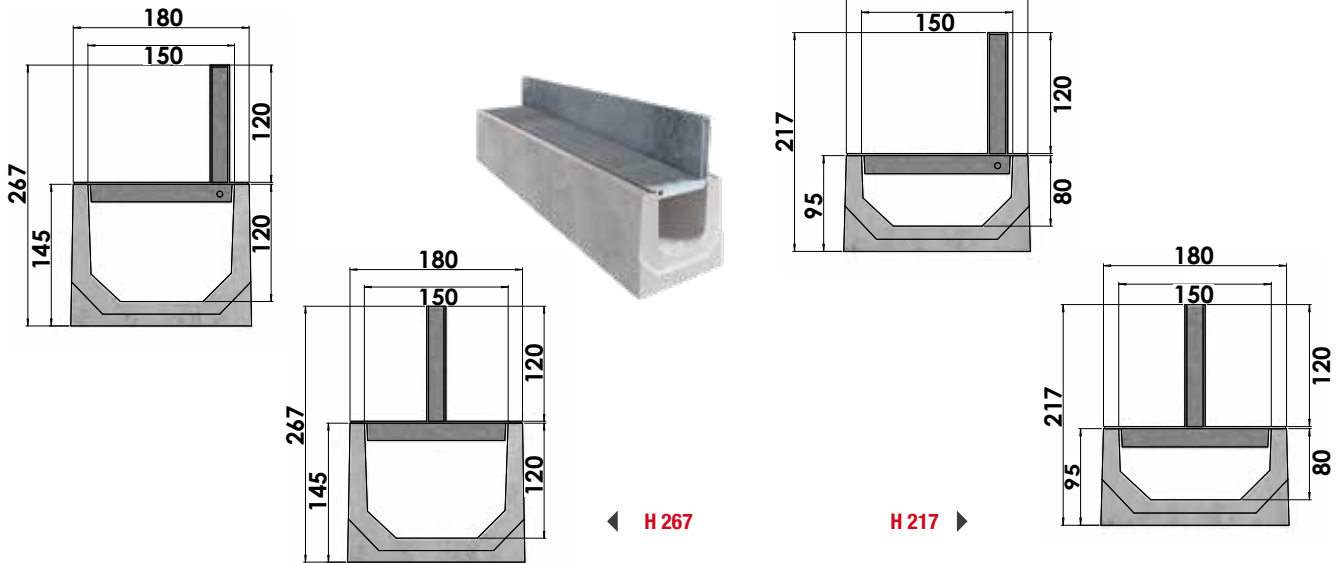
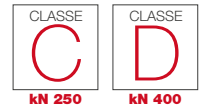

Coperture disponibili per modello **SELFIE 150 A FESSURA**

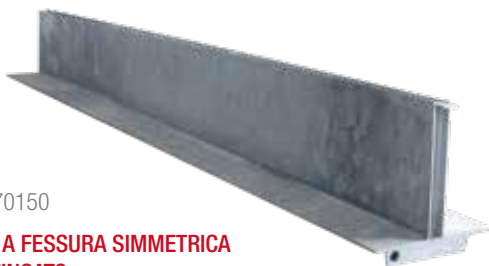

CODICE: 1870150

**COPERTURA A FESSURA SIMMETRICA
IN ACCIAIO ZINCATO**

per canale SELFIE A FESSURA
150 x H 145 e 150 x H 95

Dimensioni: 125 x H 120 x 1000 mm (H su richiesta)

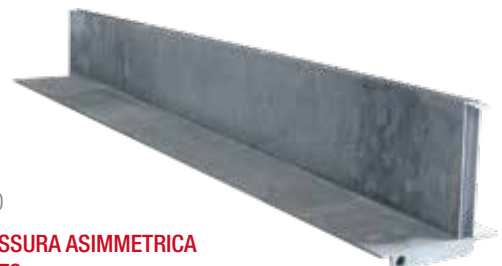

CODICE: 1870250

**COPERTURA A FESSURA ASIMMETRICA
IN ACCIAIO ZINCATO**

per canale SELFIE A FESSURA
150 x H 145 e 150 x H 95

Dimensioni: 125 x H 120 x 1000 mm (H su richiesta)

Canali in cls **SELFIE 150 A FESSURA** completi di copertura

Canale in calcestruzzo gettato provvisto di copertura in acciaio zincato a fessura simmetrica o asimmetrica. Luce netta da 150 mm.

CANALE **SELFIE 150 A FESSURA** CON COPERTURA A FESSURA IN ACCIAIO ZINCATO SIMMETRICA



Simmetrica

Codice	Descrizione	Sezione di scolo cm ²	Peso kg	Pezzi per pallet	Prezzo Euro	Classe di portata
SELFIE15GFSC	Canale SELFIE 150 H 145 con copertura a fessura in acciaio zincato Simmetrica	178	26,5	25	218,00	C 250
SELFIEB15GFSC	Canale SELFIE 150 H 95 con copertura a fessura in acciaio zincato Simmetrica	75	22,5	30	218,00	C 250

CANALE **SELFIE 150 A FESSURA** CON COPERTURA A FESSURA IN ACCIAIO ZINCATO ASIMMETRICA

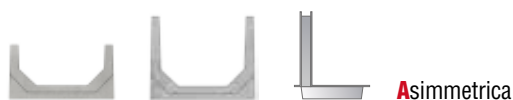

Asimmetrica

Codice	Descrizione	Sezione di scolo cm ²	Peso kg	Pezzi per pallet	Prezzo Euro	Classe di portata
SELFIE15GFAC	Canale SELFIE 150 H 145 con copertura a fessura in acciaio zincato Asimmetrica	178	26,5	25	218,00	C 250
SELFIEB15GFAC	Canale SELFIE 150 H 95 con copertura a fessura in acciaio zincato Asimmetrica	75	22,5	30	218,00	C 250

Canali in cls **SKY 100 A FESSURA**

160 x H 160 x 1000 mm

160 x H 80 x 1000 mm

SISTEMA DI POSA
Pag. 85 

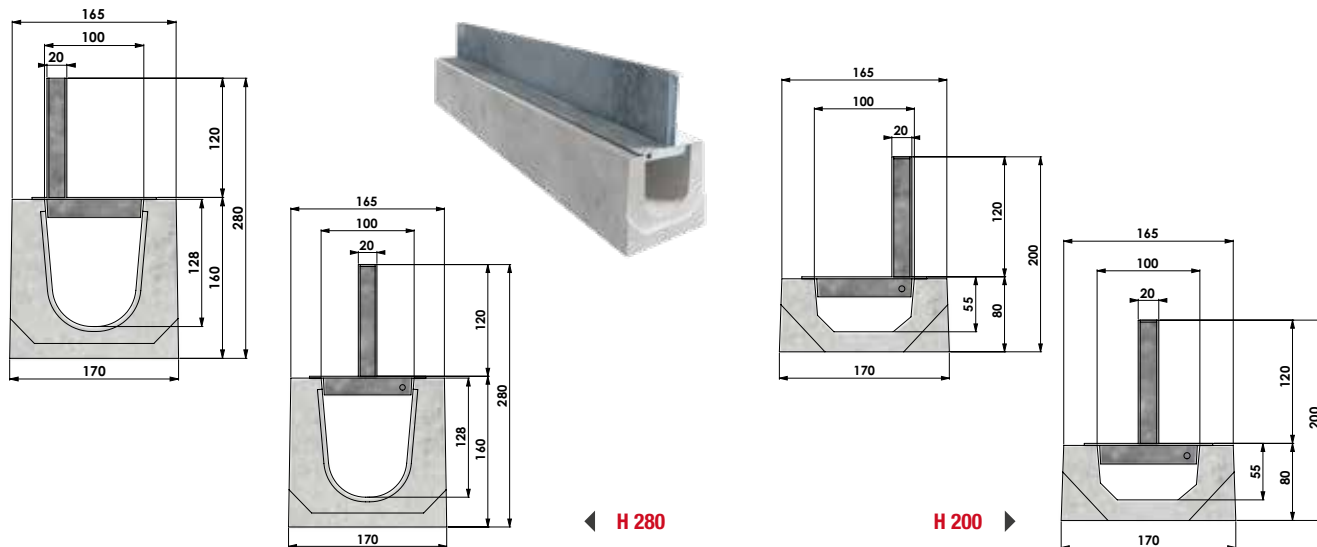
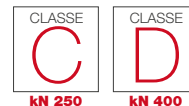

Coperture disponibili per modello **SKY 100 A FESSURA**

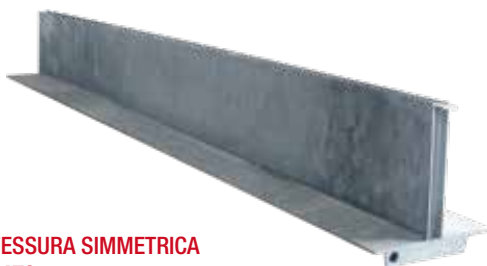

COPERTURA A FESSURA SIMMETRICA IN ACCIAIO ZINCATO

per canale SKY A FESSURA
100 x H 160 e 100 x H 80
Dimensioni: 125 x H 120 x 1000 mm (H su richiesta)

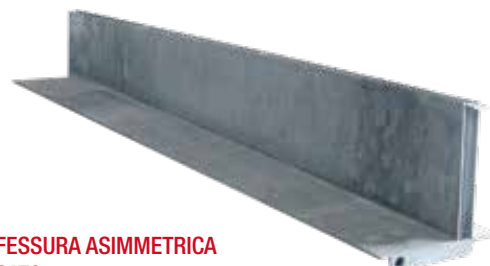

COPERTURA A FESSURA ASIMMETRICA IN ACCIAIO ZINCATO

per canale SKY A FESSURA
100 x H 160 e 100 x H 80
Dimensioni: 125 x H 120 x 1000 mm (H su richiesta)

Canali in cls **SKY 100 A FESSURA** completi di copertura

Canale in calcestruzzo gettato provvisto di copertura in acciaio zincato a fessura simmetrica o asimmetrica. Luce netta da 100 mm.

CANALE **SKY 100 A FESSURA** CON COPERTURA A FESSURA IN ACCIAIO ZINCATO SIMMETRICA



Codice	Descrizione	Sezione di scolo cm ²	Peso kg	Pezzi per pallet	Prezzo Euro	Classe di portata
SKY10GFSC (H 160) SKYB10GFSC (H 80)	Canale in cls SKY 100 con copertura a fessura in acciaio zincato C 250 S immetrica	55	19,80	60	155,00	C 250
SKY10GFSD (H 160) SKYB10GFSD (H 80)	Canale in cls SKY 100 con copertura a fessura in acciaio zincato D 400 S immetrica	55	21,10	60	185,00	D 400

CANALE **SKY 100 A FESSURA** CON COPERTURA A FESSURA IN ACCIAIO ZINCATO ASIMMETRICA



Codice	Descrizione	Sezione di scolo cm ²	Peso kg	Pezzi per pallet	Prezzo Euro	Classe di portata
SKY10GFAC (H 160) SKYB10GFAC (H 80)	Canale in cls SKY 100 con copertura a fessura in acciaio zincato C 250 A simmetrica	55	19,80	60	155,00	C 250
SKY10GFAD (H 160) SKYB10GFAD (H 80)	Canale in cls SKY 100 con copertura a fessura in acciaio zincato D 400 A simmetrica	55	21,10	60	185,00	D 400

Canali in cls **SKY 150 A FESSURA**

210 x H 200 x 1000 mm
210 x H 150 x 1000 mm

SISTEMA DI POSA 
Pag. 85

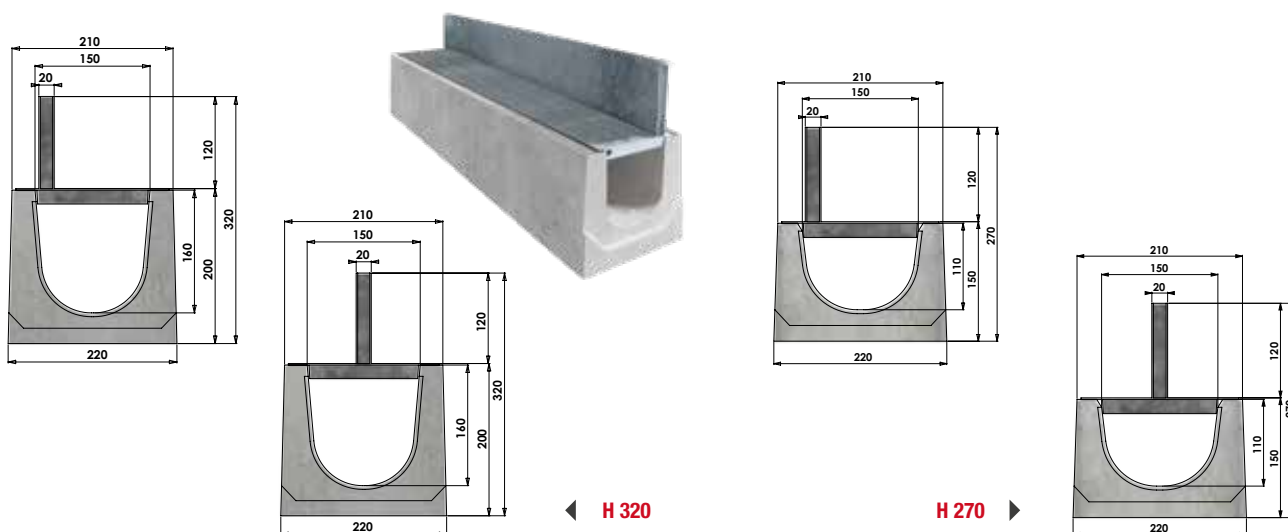
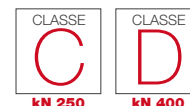

Coperture disponibili per modello **SKY 150 A FESSURA**

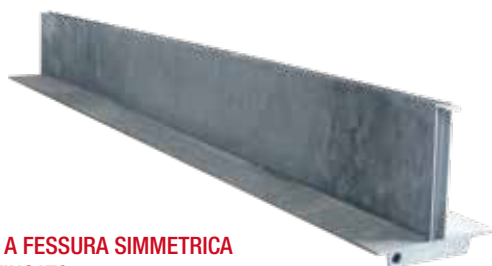

COPERTURA A FESSURA SIMMETRICA IN ACCIAIO ZINCATO

per canale SKY A FESSURA
150 x H 200 e 150 x H 150
Dimensioni: 125 x H 120 x 1000 mm (H su richiesta)



COPERTURA A FESSURA ASIMMETRICA IN ACCIAIO ZINCATO

per canale SKY A FESSURA
150 x H 200 e 150 x H 150
Dimensioni: 125 x H 120 x 1000 mm (H su richiesta)

Canali in cls **SKY 150 A FESSURA** completi di copertura

Canale in calcestruzzo gettato provvisto di copertura in acciaio zincato a fessura simmetrica o asimmetrica. Luce netta da 150 mm.

CANALE **SKY 150 A FESSURA** CON COPERTURA A FESSURA IN ACCIAIO ZINCATO SIMMETRICA

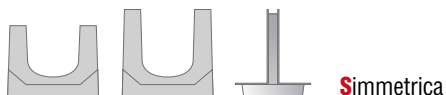

Codice	Descrizione	Sezione di scolo cm ²	Peso kg	Pezzi per pallet	Prezzo Euro	Classe di portata
SKY15GFSC (H 200) SKYB15GFSC (H 150)	Canale in cls SKY 150 con copertura a fessura in acciaio zincato C 250 S immetrica	200	41,50	25	220,00	C 250
SKY15GFSD (H 200) SKYB15GFSD (H 150)	Canale in cls SKY 150 con copertura a fessura in acciaio zincato D 400 S immetrica	142	52,00	25	250,00	D 400

CANALE **SKY 150 A FESSURA** CON COPERTURA A FESSURA IN ACCIAIO ZINCATO ASIMMETRICA



Codice	Descrizione	Sezione di scolo cm ²	Peso kg	Pezzi per pallet	Prezzo Euro	Classe di portata
SKY15GFAC (H 200) SKYB15GFAC (H 150)	Canale in cls SKY 150 con copertura a fessura in acciaio zincato C 250 A simmetrica	200	41,50	25	220,00	C 250
SKY15GFAD (H 200) SKYB15GFAD (H 150)	Canale in cls SKY 150 con copertura a fessura in acciaio zincato D 400 A simmetrica	142	52,00	25	250,00	D 400

Canali in cls **SKY 200 A FESSURA**

260 x H 260 x 1000 mm

SISTEMA DI POSA
Pag. 85 

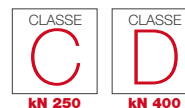

H 380

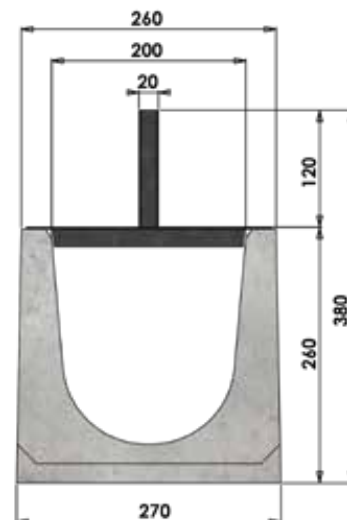
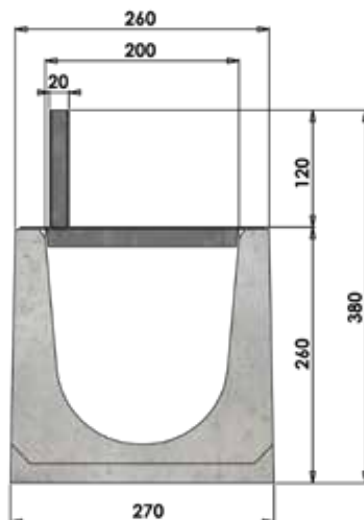

Coperture disponibili per modello **SKY 200 A FESSURA**

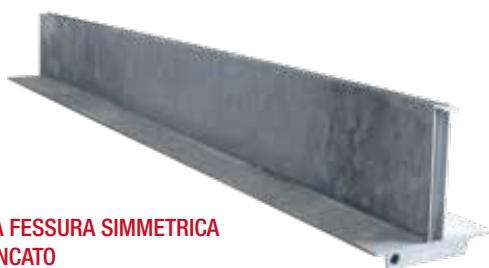

COPERTURA A FESSURA SIMMETRICA IN ACCIAIO ZINCATO

per canale SKY A FESSURA
200 x H 260

Dimensioni: 125 x H 120 x 1000 mm (H su richiesta)

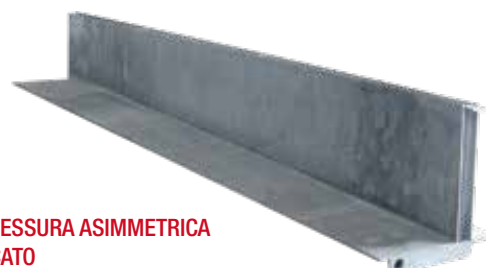

COPERTURA A FESSURA ASIMMETRICA IN ACCIAIO ZINCATO

per canale SKY A FESSURA
200 x H 260

Dimensioni: 125 x H 120 x 1000 mm (H su richiesta)

Canali in cls **SKY 200 A FESSURA** completi di copertura

Canale in calcestruzzo gettato provvisto di copertura in acciaio zincato a fessura simmetrica o asimmetrica. Luce netta da 200 mm.

CANALE **SKY 200 A FESSURA** CON COPERTURA A FESSURA IN ACCIAIO ZINCATO SIMMETRICA



Simmetrica

Codice	Descrizione	Sezione di scolo cm ²	Peso kg	Pezzi per pallet	Prezzo Euro	Classe di portata
SKY20GFSC	Canale in cls SKY 200 con copertura a fessura in acciaio zincato C 250 Simmetrica	360	83,50	12	250,00	C 250
SKY20GFSD	Canale in cls SKY 200 con copertura a fessura in acciaio zincato D 400 Simmetrica	360	87,00	12	300,00	D 400

CANALE **SKY 200 A FESSURA** CON COPERTURA A FESSURA IN ACCIAIO ZINCATO ASIMMETRICA



Asimmetrica

Codice	Descrizione	Sezione di scolo cm ²	Peso kg	Pezzi per pallet	Prezzo Euro	Classe di portata
SKY20GFAC	Canale in cls SKY 200 con copertura a fessura in acciaio zincato C 250 Asimmetrica	360	83,50	12	250,00	C 250
SKY20GFAD	Canale in cls SKY 200 con copertura a fessura in acciaio zincato D 400 Asimmetrica	360	87,00	12	300,00	D 400

Elemento di ispezione **SELFIE / SKY A FESSURA**

119 x H120 x 499 mm

CLASSE C kN 250	CLASSE D kN 400
------------------------------	------------------------------

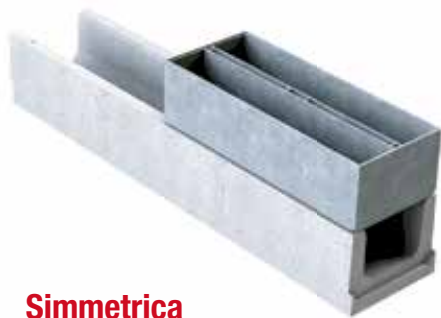

Simmetrica

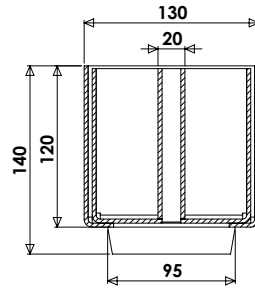

SELFIE / SKY 100

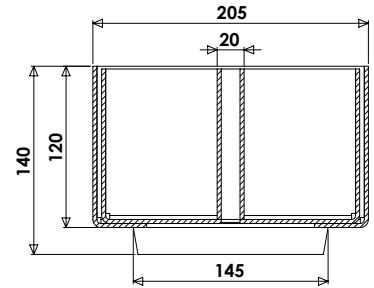

SELFIE / SKY 150

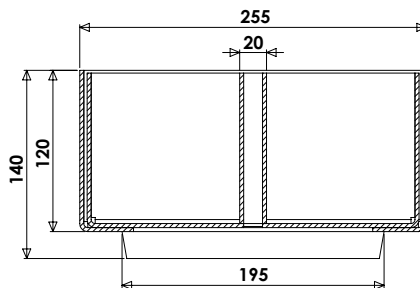

SKY 200



Asimmetrica



IN ACCIAIO S235JR ZINCATO

per pozzetto in cls per canale tipo SKY

Elemento di ispezione a fessura simmetrica per canale tipo SELFIE / SKY

Codice	Descrizione	Peso kg	Prezzo Euro	Classe di portata
ISP-SKY100GFSC ISP-SKY100GFSD	Ispezione fessura Simmetrica H 120 mm e lunghezza di 500 mm. Larghezza 130 mm	8,5 9,5	240,00 330,00	C 250 D 400
ISP-SKY150GFSC ISP-SKY150GFSD	Ispezione fessura Simmetrica H 120 mm e lunghezza di 500 mm. Larghezza 205 mm	10,0 11,0	290,00 350,00	C 250 D 400
ISP-SKY200GFSC ISP-SKY200GFSD	Ispezione fessura Simmetrica H 120 mm e lunghezza di 500 mm. Larghezza 255 mm	11,5 12,5	350,00 460,00	C 250 D 400

Elemento di ispezione a fessura asimmetrica per canale tipo SELFIE / SKY

Codice	Descrizione	Peso kg	Prezzo Euro	Classe di portata
ISP-SKY100GFAC ISP-SKY100GFAD	Ispezione fessura Asimmetrica H 120 mm e lunghezza di 500 mm. Larghezza 130 mm	8,5 9,5	240,00 330,00	C 250 D 400
ISP-SKY150GFAC ISP-SKY150GFAD	Ispezione fessura Asimmetrica H 120 mm e lunghezza di 500 mm. Larghezza 205 mm	10,0 11,0	290,00 350,00	C 250 D 400
ISP-SKY200GFAC ISP-SKY200GFAD	Ispezione fessura Asimmetrica H 120 mm e lunghezza di 500 mm. Larghezza 255 mm	11,5 12,5	350,00 460,00	C 250 D 400

Canali in cls **EVOLUTION**



LA NUOVA FRONTIERA

Cemento ad alte prestazioni, design accurato, carico massimo certificato F 900

La serie di canali Evolution sono realizzati con cemento classe XF4 e vantano prestazioni di alto livello. Molto curati nella forma possono montare griglie con bloccaggio di sicurezza e disegno ad alto scorrimento dei pneumatici. La capacità di raccolta pioggia è molto elevata.

Sono disponibili anche versioni speciali, armate per applicazioni stradali, autostradali e stazioni di servizio. Il carico massimo certificato è F 900.

CLASSE
B

kN 125

CLASSE
C

kN 250

CLASSE
D

kN 400

CLASSE
E

kN 600

Canali in cls **EVOLUTION**

100 - 150 - 200 - 300 - Elementi speciali

SISTEMA DI POSA
Pag. 88/89



CAMPI DI APPLICAZIONE

Ideali per zone trafficate anche da mezzi a bassa velocità e ad alto carico di punta quali centri storici, fondi di rampe d'accesso, parcheggi pubblici ad alto traffico, ipermercati, stazioni ferroviarie, bordo strade e autostrade, parchi, stadi, centri di divertimento, ecc.

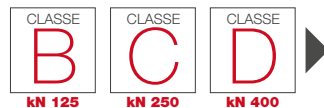

ANCHE IN VERSIONE ARMATA O SPECIALE PER USI PARTICOLARMENTE IMPEGNATIVI

I canali in calcestruzzo Evolution, per il drenaggio delle acque reflue, sono realizzati con cemento classe XF4 e assicurano elevate prestazioni complessive. Sono curati nella forma e montano griglie con bloccaggio di sicurezza e disegno ad alto scorrimento dei pneumatici con elevata capacità di raccolta pioggia. Il carico massimo certificato è F 900, sono disponibili con griglie in classe di carico B 125, C 250, D 400 tutte antitacco. La gamma di larghezze interne è di 100, 150, 200 e 300 mm. in versioni alte, ribassate e super ribassate.

Griglie disponibili: in ghisa sferoidale antitacco, zincate antitacco

Disegno ergonomico ad alto scorrimento dei pneumatici e grande capacità di raccolta pioggia

Bloccaggio di sicurezza delle griglie premontate con bulloni M10

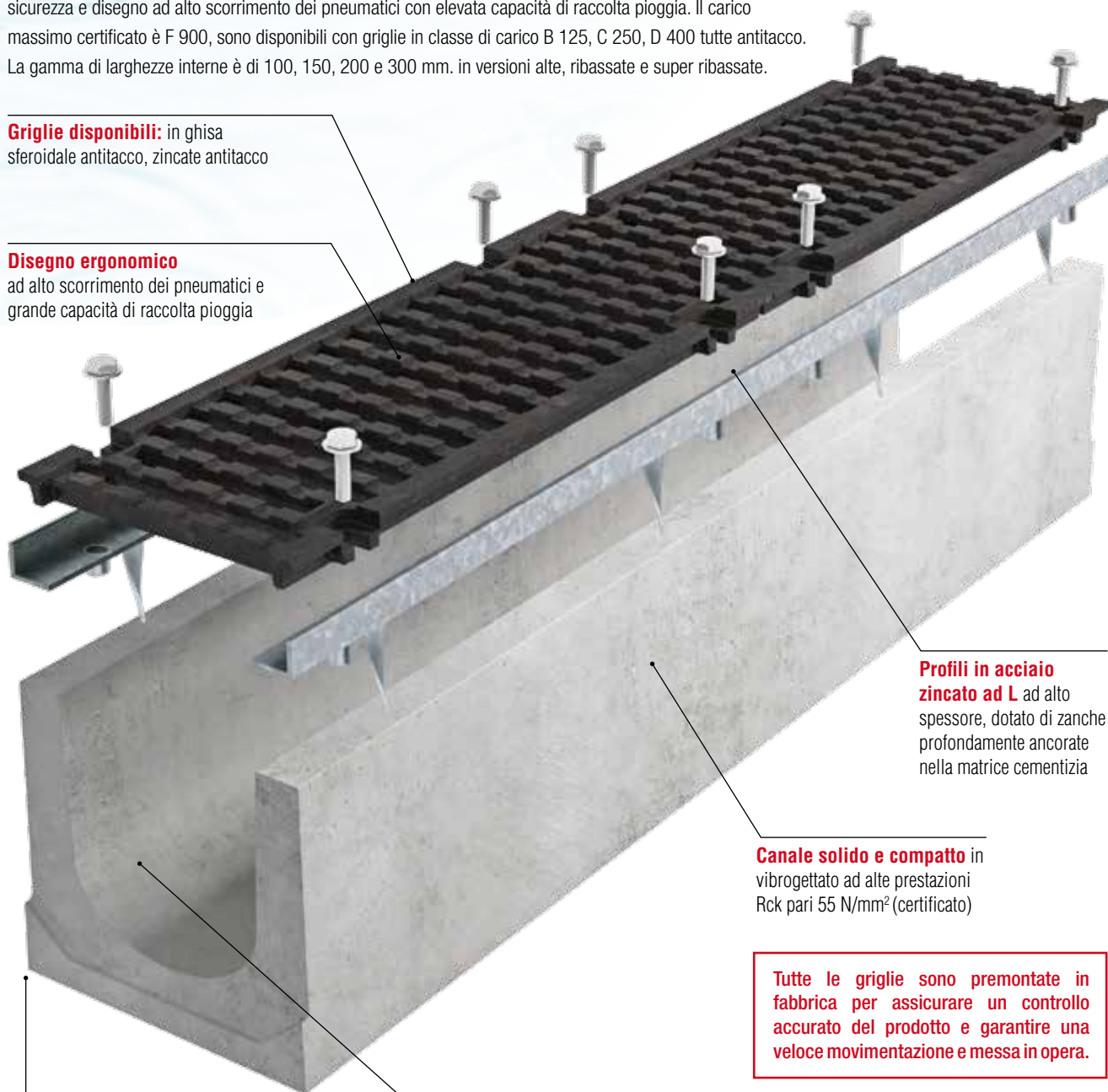

Profili in acciaio zincato ad L ad alto spessore, dotato di zanche profondamente ancorate nella matrice cementizia

Canale solido e compatto in vibrogettato ad alte prestazioni Rck pari 55 N/mm² (certificato)

Tutte le griglie sono premontate in fabbrica per assicurare un controllo accurato del prodotto e garantire una veloce movimentazione e messa in opera.

Fondo concavo e superfici lisce per favorire lo scorrimento dell'acqua

Innesto facilitato a giunzione maschio/femmina per una velocità di posa siliconabile



LE RAGIONI DI UNA SCELTA SICURA



Grande resistenza al gelo/disgelo e al sale antighiaccio



Interamente riciclabili, non contengono plastica o resine polimeriche tossiche



Di peso contenuto ma particolarmente robusti



Gettato per ottenere superfici estremamente lisce, a basso assorbimento d'acqua



Sistema di posa facile e veloce



Facili da ispezionare e da pulire



Griglie con bloccaggio di sicurezza, ad alto scorrimento dei pneumatici e grande capacità di raccolta pioggia



Costruiti secondo norma UNI EN 1433:2008, ed il sistema di gestione qualità ISO 9001:2015 marchio CE



Griglie premontate per accelerare ulteriormente la posa in opera

GRIGLIE DISPONIBILI

GRIGLIA ZINCATA ANTITACCO
MAGLIA 30x10
B125

GRIGLIA IN GHISA SFEROIDALE
ANTITACCO DESIGN
ERGONOMICO **C250**

GRIGLIA IN GHISA SFEROIDALE
ANTITACCO DESIGN
ERGONOMICO **D400**

GRIGLIA IN GHISA SFEROIDALE
ANTITACCO DESIGN
ERGONOMICO **E600**

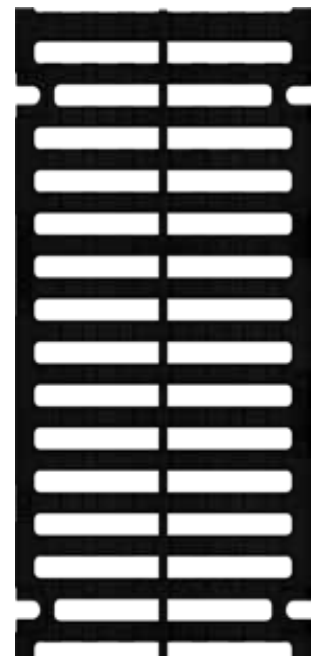
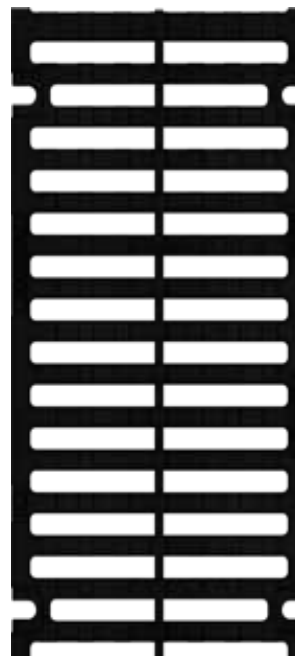
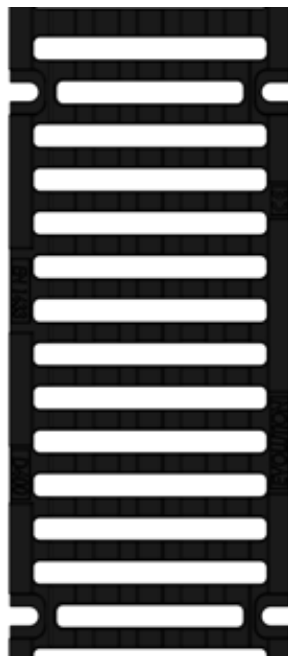
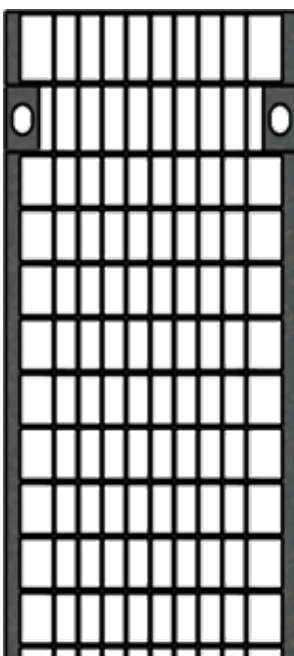

Canali in cls **EVOLUTION 100**

165 x H 180 x 1000 mm

165 x H 95 x 1000 mm

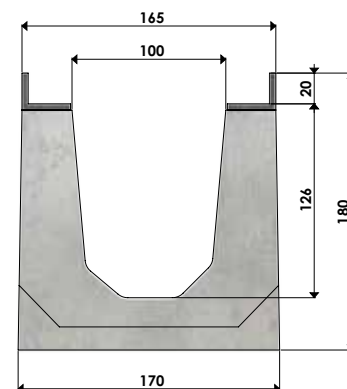

H 180
CODICE: CA-10EVO

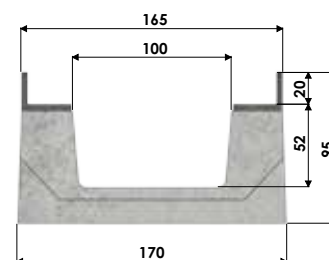

H 95
ODICE: CA-10EVOR

SISTEMA DI POSA
Pag. 86/87

Griglie disponibili per modello **EVOLUTION 100**

CODICE: 2401160

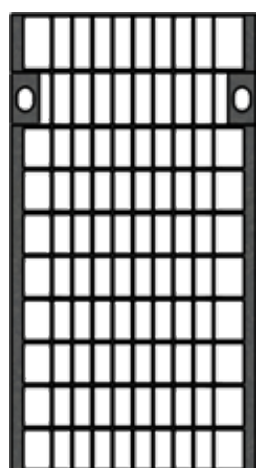

GRIGLIA ZINCATA ANTITACCO
MAGLIA 30x15
B125
dimensioni: 20x151x1000 mm

CODICE: 2401050

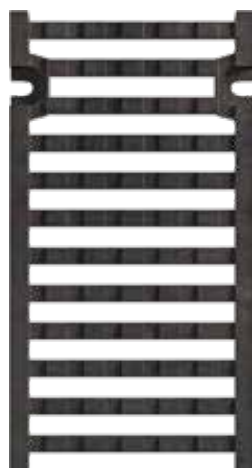

GRIGLIA IN GHISA SFEROIDALE ANTITACCO
DESIGN ERGONOMICO
C250
dimensioni: 20x151x500 mm

CODICE: 2401060



GRIGLIA IN GHISA SFEROIDALE ANTITACCO
DESIGN ERGONOMICO
D400
dimensioni: 20x151x500 mm

Canali in cls **EVOLUTION 100** con profilo zincato completi di griglia imbullonata

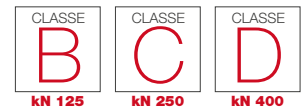

Canali in getto di cls, con profilo ad L sp. 4 mm quale protezione ed alloggiamento griglie. Griglie antitacco in ghisa sferoidale ed in acciaio zincato. Le griglie sono già montate sui canali con sistema di ancoraggio tramite 4 bulloni M10. Luce netta da 100 mm

CANALE **EVOLUTION 100** CON GRIGLIA ZINCATA MAGLIA 30x15 ANTITACCO

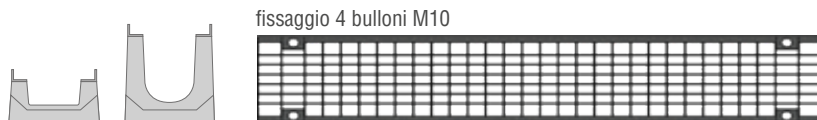

Codice	Descrizione	Sezione di scolo cm ²	Peso kg	Pezzi per pallet	Prezzo Euro	Classe di portata
SMART10/125	Canale in cls EVOLUTION 100 con griglia zincata antitacco + 4 bulloni M10	114	43,90	30	116,00	B 125
SMART10/125 SRIB	Canale in cls EVOLUTION 100 RIBASSATO con griglia zincata antitacco + 4 bulloni M10	47	23,90	42	116,00	B 125

CANALE **EVOLUTION 100** CON 2 GRIGLIE IN GHISA SFEROIDALE ANTITACCO C 250

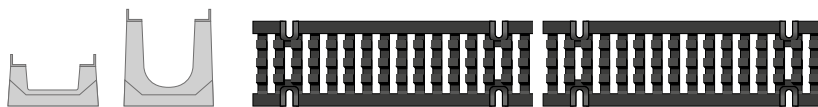

Codice	Descrizione	Sezione di scolo cm ²	Peso kg	Pezzi per pallet	Prezzo Euro	Classe di portata
SMART10/250	Canale in cls EVOLUTION 100 con 2 griglie in ghisa sferoidale antitacco C 250 + fissaggio 8 bulloni M10	114	48,40	30	106,00	C 250
SMART10/250 SRIB	Canale in cls EVOLUTION 100 RIBASSATO con 2 griglie in ghisa sferoidale antitacco C 250 + fissaggio 8 bulloni M10	47	33,00	42	106,00	C 250

CANALE **EVOLUTION 100** CON 2 GRIGLIE IN GHISA SFEROIDALE ANTITACCO DESIGN ERGONOMICO D 400

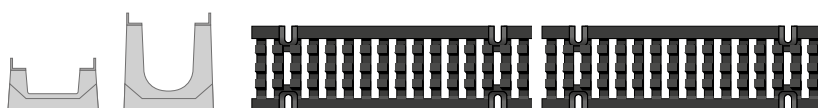

Codice	Descrizione	Sezione di scolo cm ²	Peso kg	Pezzi per pallet	Prezzo Euro	Classe di portata
SMART10/400	Canale in cls EVOLUTION 100 con 2 griglie in ghisa sferoidale antitacco D 400 + fissaggio 8 bulloni M10	114	49,20	30	115,00	D 400
SMART10/400 SRIB	Canale in cls EVOLUTION 100 RIBASSATO con 2 griglie in ghisa sferoidale antitacco D 400 + fissaggio 8 bulloni M10	47	33,80	42	115,00	D 400

Canali in cls **EVOLUTION 150**

215 x H 220 x 1000 mm

215 x H 95 x 1000 mm

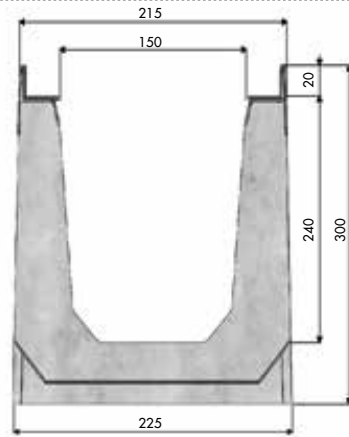

H 300
CODICE: CA-15EVOA

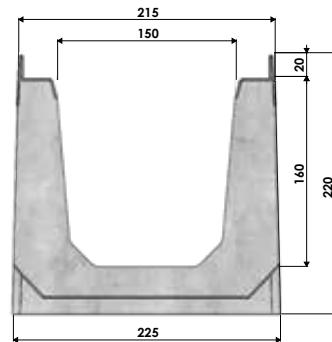

H 220
CODICE: CA-15EVO

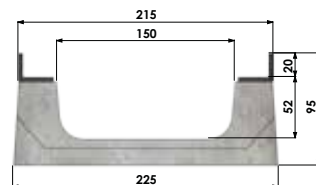

H 95
CODICE: CA-15EVOR

SISTEMA DI POSA
Pag. 86/87

Griglie disponibili per modello **EVOLUTION 150**

CODICE: 2401170

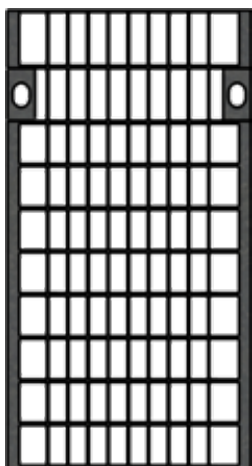

GRIGLIA ZINCATO ANTITACCO
MAGLIA 30x15
B125
dimensioni: 20x200x1000 mm

CODICE: 2401080



GRIGLIA IN GHISA SFEROIDALE ANTITACCO
DESIGN ERGONOMICO
C250
dimensioni: 20x200x500 mm

CODICE: 2401090



GRIGLIA IN GHISA SFEROIDALE ANTITACCO
DESIGN ERGONOMICO
D400
dimensioni: 20x200x500 mm

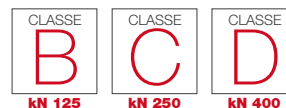

Canali in cls **EVOLUTION 150** con profilo zincato completi di griglia imbullonata

Canali in getto di cls, con profilo ad L sp. 4 mm quale protezione ed alloggiamento griglie. Griglie antitacco in ghisa sferoidale ed in acciaio zincato. Le griglie sono già montate sui canali con sistema di ancoraggio tramite 4 bulloni M10. Luce netta da 150 mm

CANALE **EVOLUTION 150** CON GRIGLIA ZINCATA MAGLIA 30x15 ANTITACCO



Codice	Descrizione	Sezione di scolo cm ²	Peso kg	Pezzi per pallet	Prezzo Euro	Classe di portata
SMART15/125	Canale in cls EVOLUTION 150 con griglia zincata antitacco + fissaggio 4 bulloni M10	220	61,50	20	142,00	B 125
SMART15/125 SRIB	Canale in cls EVOLUTION 150 RIBASSATO con griglia zincata antitacco + fissaggio 4 bulloni M10	70	29,50	35	142,00	B 125
SMART15/125 ALTO	Canale in cls EVOLUTION 150 H300 con griglia zincata antitacco + fissaggio 4 bulloni M10	320	82,00	15	SU RICHIESTA	B 125

CANALE **EVOLUTION 150** CON 2 GRIGLIE IN GHISA SFEROIDALE ANTITACCO DESIGN ERGONOMICO C 250



Codice	Descrizione	Sezione di scolo cm ²	Peso kg	Pezzi per pallet	Prezzo Euro	Classe di portata
SMART15/250	Canale in cls EVOLUTION 150 con 2 griglie in ghisa sferoidale antitacco C 250 + fissaggio 8 bulloni M10	220	68,80	20	145,00	C 250
SMART15/250 SRIB	Canale in cls EVOLUTION 150 RIBASSATO con 2 griglie in ghisa sferoidale antitacco C 250 + fissaggio 8 bulloni M10	70	36,80	35	145,00	C 250
SMART15/250 ALTO	Canale in cls EVOLUTION 150 H300 con griglia zincata antitacco + fissaggio 4 bulloni M10	320	83,00	15	SU RICHIESTA	C 250

CANALE **EVOLUTION 150** CON 2 GRIGLIE IN GHISA SFEROIDALE ANTITACCO DESIGN ERGONOMICO D 400



Codice	Descrizione	Sezione di scolo cm ²	Peso kg	Pezzi per pallet	Prezzo Euro	Classe di portata
SMART15/400	Canale in cls EVOLUTION 150 con 2 griglie in ghisa sferoidale antitacco D 400 + fissaggio 8 bulloni M10	220	70,20	20	157,00	D 400
SMART15/400 SRIB	Canale in cls EVOLUTION 150 RIBASSATO con 2 griglie in ghisa sferoidale antitacco D 400 + fissaggio 8 bulloni M10	70	38,20	35	157,00	D 400
SMART15/400 ALTO	Canale in cls EVOLUTION 150 H300 con griglia zincata antitacco + fissaggio 4 bulloni M10	320	84,00	15	SU RICHIESTA	D 400

Canali in cls **EVOLUTION 200**

265 x H 290 x 1000 mm

265 x H 150 x 1000 mm

265 x H 100 x 1000 mm

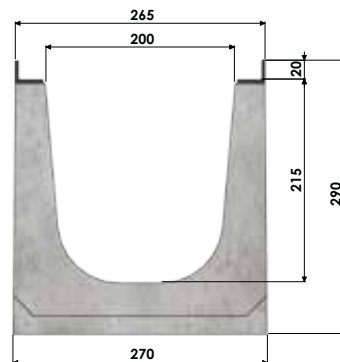

H 290
CODICE: CA-20EVO

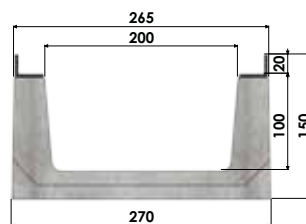

H 150
CODICE: CA-20EVOR

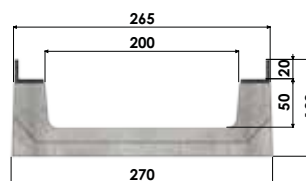

H 100
CODICE: CA-20EVOSR

SISTEMA DI POSA
Pag. 86/87

Griglie disponibili per modello **EVOLUTION 200**

CODICE: 2401570

CODICE: 2401130

CODICE: 2401110

CODICE: 2401100

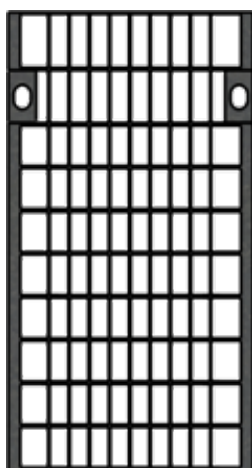

GRIGLIA ZINCATA
ANTITACCO
MAGLIA 30x15
B125

dimensioni: 20x250x1000 mm

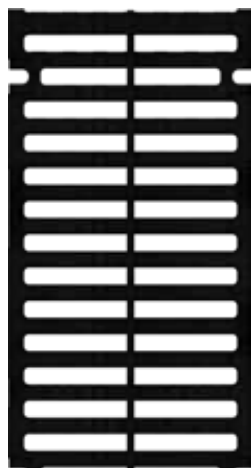

GRIGLIA IN GHISA
SFEROIDALE ANTITACCO
DESIGN ERGONOMICO
C250

dimensioni: 20x250x500 mm

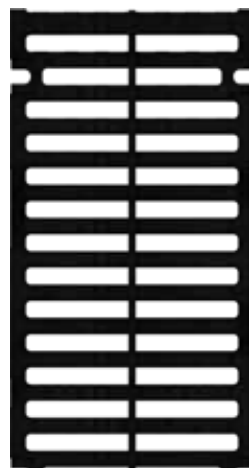

GRIGLIA IN GHISA
SFEROIDALE ANTITACCO
DESIGN ERGONOMICO
D400

dimensioni: 20x250x500 mm



GRIGLIA IN GHISA
SFEROIDALE ANTITACCO
DESIGN ERGONOMICO
E600

dimensioni: 20x250x500 mm

Canali in cls **EVOLUTION 200** con profilo zincato completi di griglia imbullonata

Canali in getto di cls, con profilo ad L sp. 4 mm quale protezione ed alloggiamento griglie. Griglie antitacco in ghisa sferoidale ed in acciaio zincato. Le griglie sono già montate sui canali con sistema di ancoraggio tramite 4 bulloni M10. Luce netta da 200 mm

CANALE **EVOLUTION 200** CON GRIGLIA ZINCATA MAGLIA 30x15 ANTITACCO



Codice	Descrizione	Sezione di scolo cm ²	Peso kg	Pezzi per pallet	Prezzo Euro	Classe di portata
SMART20/125	Canale in cls EVOLUTION 200 con griglia zincata antitacco + fissaggio 4 bulloni M10	400	95,30	12	198,00	B 125
SMART20/125 RIB	Canale in cls EVOLUTION 200 RIBASSATO H 150 con griglia zincata antitacco + fissaggio 4 bulloni M10	180	45,00	24	198,00	B 125
SMART20/125 SRIB	Canale in cls EVOLUTION 200 RIBASSATO H 100 con griglia zincata antitacco + fissaggio 4 bulloni M10	90	38,30	24	198,00	B 125

CANALE **EVOLUTION 200** CON 2 GRIGLIE IN GHISA SFEROIDALE ANTITACCO DESIGN ERGONOMICO C 250



Codice	Descrizione	Sezione di scolo cm ²	Peso kg	Pezzi per pallet	Prezzo Euro	Classe di portata
SMART20/250	Canale in cls EVOLUTION 200 con 2 griglie in ghisa sferoidale antitacco C 250 + fissaggio 8 bulloni M10	400	107,00	12	195,00	C 250
SMART20/250 RIB	Canale in cls EVOLUTION 200 RIBASSATO H 150 con 2 griglie in ghisa sferoidale antitacco C 250 + fissaggio 8 bulloni M10	180	57,00	24	195,00	C 250
SMART20/250 SRIB	Canale in cls EVOLUTION 200 RIBASSATO H 100 con 2 griglie in ghisa sferoidale antitacco C 250 + fissaggio 8 bulloni M10	90	50,30	24	195,00	C 250

CANALE **EVOLUTION 200** CON 2 GRIGLIE IN GHISA SFEROIDALE ANTITACCO DESIGN ERGONOMICO D 400



Codice	Descrizione	Sezione di scolo cm ²	Peso kg	Pezzi per pallet	Prezzo Euro	Classe di portata
SMART20/400	Canale in cls EVOLUTION 200 con 2 griglie in ghisa sferoidale antitacco D 400 + fissaggio 8 bulloni M10	400	109,20	12	211,00	D 400
SMART20/400 RIB	Canale in cls EVOLUTION 200 RIBASSATO H 150 con 2 griglie in ghisa sferoidale antitacco D 400 + fissaggio 8 bulloni M10	180	59,20	24	211,00	D 400
SMART20/400 SRIB	Canale in cls EVOLUTION 200 RIBASSATO H 100 con 2 griglie in ghisa sferoidale antitacco D 400 + fissaggio 8 bulloni M10	90	52,50	24	211,00	D 400

CANALE **EVOLUTION 200** CON 2 GRIGLIE IN GHISA SFEROIDALE ANTITACCO DESIGN ERGONOMICO E 600



Codice	Descrizione	Sezione di scolo cm ²	Peso kg	Pezzi per pallet	Prezzo Euro	Classe di portata
SMART20/600	Canale in cls EVOLUTION 200 con 2 griglie in ghisa sferoidale antitacco E 600 + fissaggio 8 bulloni M10	400	111,20	12	222,00	E 600
SMART20/600 RIB	Canale in cls EVOLUTION 200 RIBASSATO H 150 con 2 griglie in ghisa sferoidale antitacco E 600 + fissaggio 8 bulloni M10	180	61,20	24	222,00	E 600
SMART20/600 SRIB	Canale in cls EVOLUTION 200 RIBASSATO H 100 con 2 griglie in ghisa sferoidale antitacco E 600 + fissaggio 8 bulloni M10	90	54,50	24	222,00	E 600

Canali in cls **EVOLUTION 300**

365 x H 320 x 1000 mm

365 x H 150 x 1000 mm

365 x H 100 x 1000 mm



SISTEMA DI POSA
Pag. 86/87

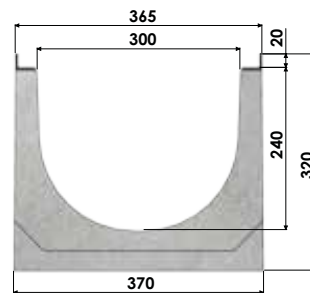

H 320
CODICE: CA-30EVO

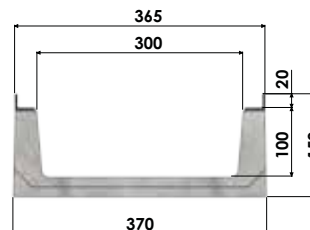

H 150
CODICE: CA-30EVOR

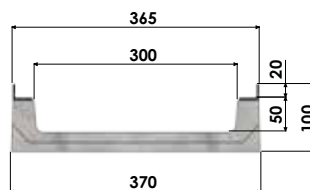

H 100
CODICE: CA-30EVOSR

Griglie disponibili per modello **EVOLUTION 300**

CODICE: 2401575

CODICE: 2401350

CODICE: 2401360

CODICE: 2401370

CODICE: 2401380

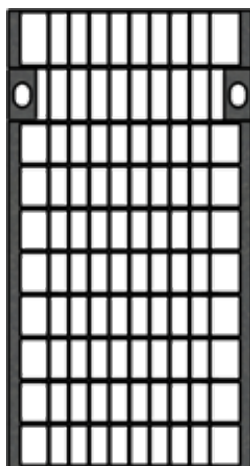

**GRIGLIA ZINCATA
ANTITACCO
MAGLIA 30x15
B125**

dimensioni: 20x350x1000 mm

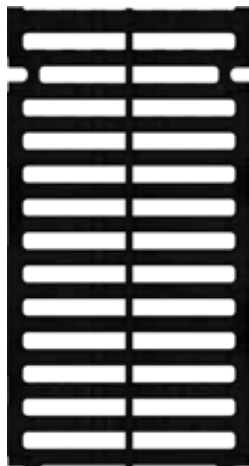

**GRIGLIA IN GHISA
SFEROIDALE ANTITACCO
DESIGN ERGONOMICO
C250**

dimensioni: 20x350x500 mm

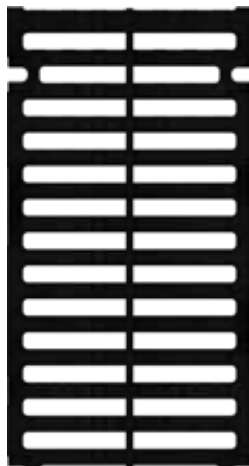

**GRIGLIA IN GHISA
SFEROIDALE ANTITACCO
DESIGN ERGONOMICO
D400**

dimensioni: 20x350x500 mm

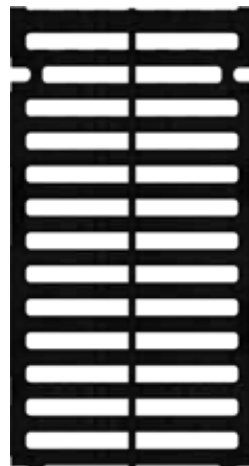

**GRIGLIA IN GHISA
SFEROIDALE ANTITACCO
DESIGN ERGONOMICO
E600**

dimensioni: 20x350x500 mm

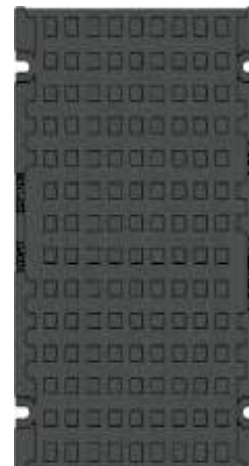

**GRIGLIA IN GHISA
SFEROIDALE ANTITACCO
DESIGN ERGONOMICO
E600**

dimensioni: 65x350x500 mm

Canali in cls **EVOLUTION 300** con profilo zincato completi di griglia imbullonata



Canali in getto di cls, con profilo ad L sp. 4 mm quale protezione ed alloggiamento griglie. Griglie antitacco in ghisa sferoidale ed in acciaio zincato. Le griglie sono già montate sui canali con sistema di ancoraggio tramite 4 bulloni M10. Luce netta da 300 mm

CANALE **EVOLUTION 300** CON GRIGLIA ZINCATA MAGLIA 30X15 ANTITACCO



Codice	Descrizione	Sezione di scolo cm ²	Peso kg	Pezzi per pallet	Prezzo Euro	Classe di portata
SMART30/125	Canale in cls EVOLUTION 300 con griglia zincata antitacco B 125 + fissaggio 4 bulloni M10	662	135,00	9	292,00	B 125
SMART30/125 RIB	Canale in cls EVOLUTION 300 RIBASSATO H 150 con griglia zincata antitacco B 125 + fissaggio 4 bulloni M10	275	70,00	18	292,00	B 125

CANALE **EVOLUTION 300** CON 2 GRIGLIE IN GHISA SFEROIDALE ANTITACCO DESIGN ERGONOMICO C 250



Codice	Descrizione	Sezione di scolo cm ²	Peso kg	Pezzi per pallet	Prezzo Euro	Classe di portata
SMART30/250	Canale in cls EVOLUTION 300 con 2 griglie in ghisa sferoidale antitacco C 250 + fissaggio 8 bulloni M10	662	152,00	9	284,00	C 250
SMART30/250 RIB	Canale in cls EVOLUTION 300 RIBASSATO H 150 con 2 griglie in ghisa sferoidale antitacco C 250 + fissaggio 8 bulloni M10	275	82,00	18	284,00	C 250
SMART30/250 SRIB	Canale in cls EVOLUTION 300 RIBASSATO H 100 con 2 griglie in ghisa sferoidale antitacco C 250 + fissaggio 8 bulloni M10	130	68,00	18	284,00	C 250

CANALE **EVOLUTION 300** CON 2 GRIGLIE IN GHISA SFEROIDALE ANTITACCO DESIGN ERGONOMICO D 400



Codice	Descrizione	Sezione di scolo cm ²	Peso kg	Pezzi per pallet	Prezzo Euro	Classe di portata
SMART30/400	Canale in cls EVOLUTION 300 con 2 griglie in ghisa sferoidale antitacco D 400 + fissaggio 8 bulloni M10	662	160,00	9	328,00	D 400
SMART30/400 RIB	Canale in cls EVOLUTION 300 RIBASSATO H 150 con 2 griglie in ghisa sferoidale antitacco D 400 + fissaggio 8 bulloni M10	275	87,00	18	328,00	D 400

CANALE **EVOLUTION 300** CON 2 GRIGLIE IN GHISA SFEROIDALE ANTITACCO DESIGN ERGONOMICO E 600



Codice	Descrizione	Sezione di scolo cm ²	Peso kg	Pezzi per pallet	Prezzo Euro	Classe di portata
SMART30/600	Canale in cls EVOLUTION 300 con 2 griglie in ghisa sferoidale antitacco E 600 + fissaggio 8 bulloni M10	662	165,00	9	350,00	E 600
SMART30/600 RIB	Canale in cls EVOLUTION 300 RIBASSATO H 150 con 2 griglie in ghisa sferoidale antitacco E 600 + fissaggio 8 bulloni M10	275	93,00	18	350,00	E 600



Canali in cls **EVOLUTION 300** con profilo zincato e coperchi in ghisa
 CANALE **EVOLUTION 300** CON 2 COPERCHI IN GHISA SFEROIDALE DESIGN ERGONOMICO E600

365 x H 320 x 1000 mm

365 x H 150 x 1000 mm

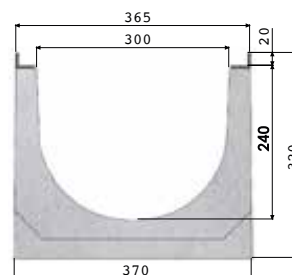

H 320
CODICE: CA-30EVO

SISTEMA DI POSA
 Pag. 86/87

Coperchio disponibili per modello **EVOLUTION 300**

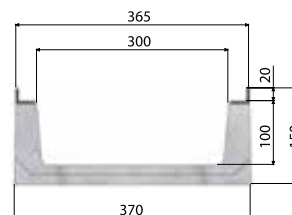
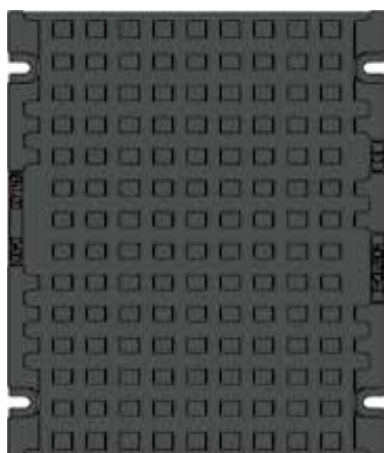

H 150
CODICE: CA-30EVOR

COPERCHIO IN GHISA SFEROIDALE
DESIGN ERGONOMICO E 600
 dimensioni: 20x350x500 mm



Codice	Descrizione	Sezione di scolo cm ²	Peso kg	Pezzi per pallet	Prezzo Euro	Classe di portata
EVO30COGE	Canale in cls EVOLUTION 300 con 2 coperchi in ghisa sferoidale + fissaggio 8 bulloni M10	662	170,00	9	385,00	E 600
EVORB30COGE	Canale in cls EVOLUTION 300 RIBASSATO H 150 con 2 coperchi in ghisa sferoidale + fissaggio 8 bulloni M10	182	98,00	18	385,00	E 600

ELEMENTI SPECIALI per canali in cls EVOLUTION

Prezzo senza griglia

Pozzetto L = 500 mm



Codice	Descrizione	Peso kg	Prezzo Euro
POZ10H40	Pozzetto in cls per canale tipo Evolution 100 H400	67,00	170,00
POZ15H50	Pozzetto in cls per canale tipo Evolution 150 H500	79,00	240,00
POZ20H60	Pozzetto in cls per canale tipo Evolution 200 H600	115,00	320,00
POZ30H65	Pozzetto in cls per canale tipo Evolution 300 H650	160,00	480,00

Canale tipo Evolution con scarico verticale L. 1000 mm



Codice	Descrizione	Peso kg	Prezzo Euro
EVOSV10180	Canale tipo Evolution tipo 100 Con scarico verticale H180	39,00	55,00
EVOSV1090	Canale tipo Evolution tipo 100 Con scarico verticale H90	20,00	55,00
EVOSV15220	Canale tipo Evolution tipo 150 Con scarico verticale H220	52,00	70,00
EVOSV1590	Canale tipo Evolution tipo 150 Con scarico verticale H90	35,00	70,00
EVOSV20290	Canale tipo Evolution tipo 200 Con scarico verticale H290	90,00	90,00
EVOSV20250	Canale tipo Evolution tipo 200 Con scarico verticale H150	40,00	90,00
EVOSV30320	Canale tipo Evolution tipo 300 Con scarico verticale H320	130,00	110,00
EVOSV30150	Canale tipo Evolution tipo 300 Con scarico verticale H150	60,00	110,00

Cestello raccolta sedimento in acciaio inox



Codice	Descrizione	Peso kg	Prezzo Euro
CES10	Cestello raccolta sedimento per canale Tipo Evolution 100	3,00	200,00
CES15	Cestello raccolta sedimento per canale Tipo Evolution 150	4,00	240,00
CES20	Cestello raccolta sedimento per canale Tipo Evolution 200	4,50	260,00
CES30	Cestello raccolta sedimento per canale Tipo Evolution 300	6,50	310,00

Canali in cls **GIGA**





Quando il drenaggio richiede soluzioni estremamente professionali e mirate

La gamma di canali Giga è realizzata con cemento ad alte prestazioni, in classe XF4 e presentano sezioni di notevole spessore a garanzia di prestazioni di altissimo livello.

I manufatti in versione alta o normale sono curati in ogni minimo dettaglio. Montano griglie in ghisa con classi di portata D 400, E 600 e F 900 e dispongono di un sistema di bloccaggio che ne aumenta notevolmente la sicurezza. Inoltre le griglie sono ad alto scorrimento dei pneumatici con una grande capacità di raccolta pioggia. Gamma notevolmente estesa completa di pezzi speciali (anche su misura).

CLASSE
D

kN 400

CLASSE
E

kN 600

CLASSE
F

kN 900

Canali in cls **GIGA**

**100 - 120 OIL - 175 - 225 - 225 ALTO - 325 - 325 ALTO
400 - 500 - 600 - 700**

SISTEMA DI POSA

Pag. 90



CAMPI DI APPLICAZIONE

Aree trafficate da mezzi ad alto carico continuo, a bassa velocità come zone adibite a scarico merci, manovra autotreni, logistica, stazioni di servizio con mezzi pesanti, rampe di sottopassi, parcheggi doganali, imbarco mezzi e portuali, interporti, scambio merci e ferroviarie, bordo strade e autostrade,



QUALITÀ AI MASSIMI LIVELLI IN OGNI DETTAGLIO

I canali di drenaggio Giga, disponibili anche in versione armata e per asfalti drenanti, sono realizzati con cemento ad alte prestazioni, in classe XF4. Questi manufatti concepiti per l'impiego altamente professionale, sono curati in ogni minimo particolare e dettaglio, e disponibili in più versioni (normali e/o alto). Le griglie sono tutte in ghisa con classi di portata D 400, E 600 e F 900; un apposito sistema di bloccaggio ne aumenta la sicurezza e assicurano un alto scorrimento dei pneumatici con una grande capacità di raccolta pioggia.

Gamma di larghezze interne: 100, 120, 200, 300, 400, 500, 600 e 700 mm.

Griglie in ghisa sferoidale antitacco dal design ergonomico ad alto scorrimento dei pneumatici con alta capacità di raccolta pioggia

Bloccaggio di sicurezza

delle griglie premontate con bulloni M12

Profili in acciaio

zincato ad L ad alto spessore, dotato di zanche profondamente ancorate nella matrice cementizia

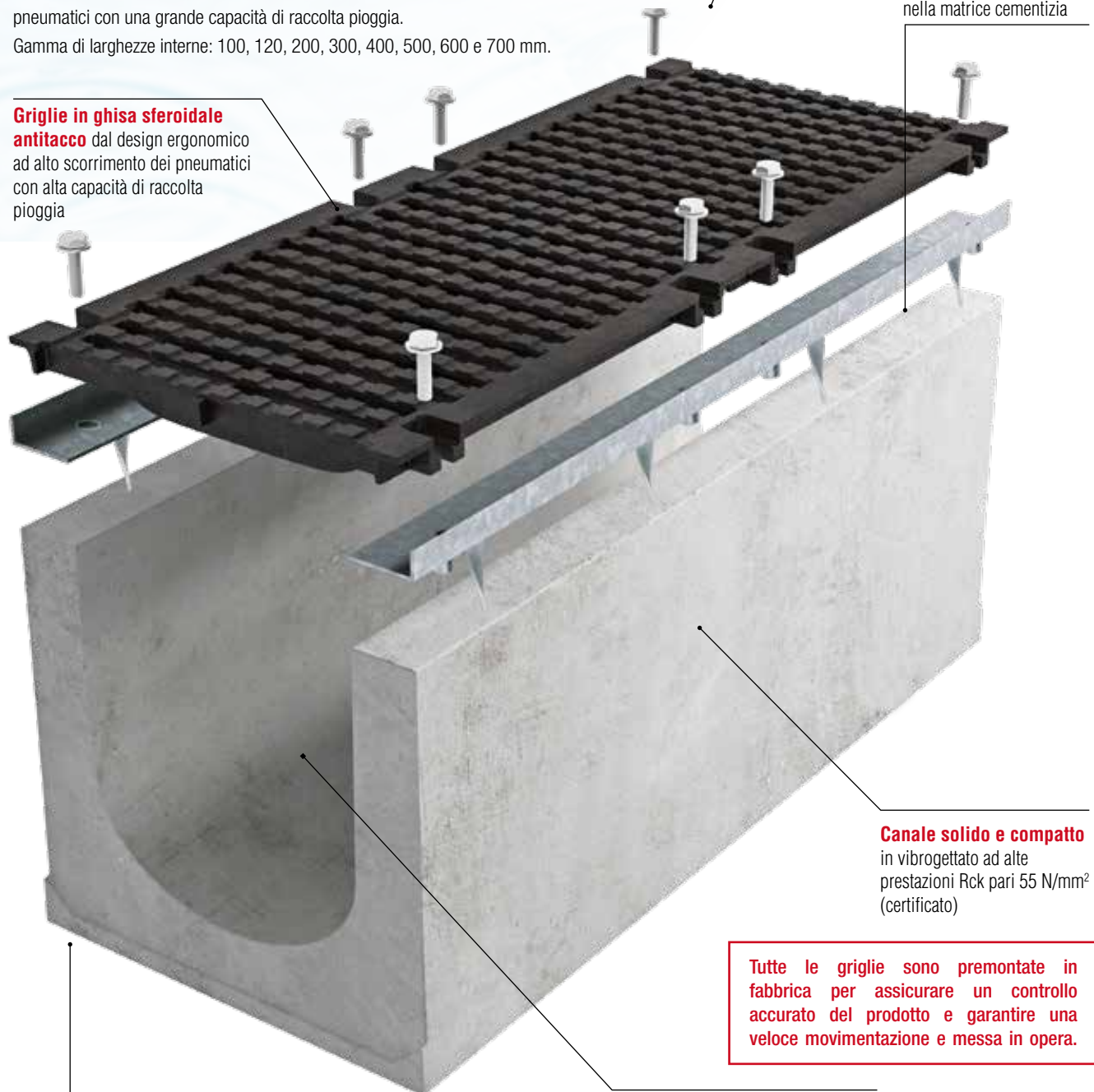

Canale solido e compatto

in vibrogettato ad alte prestazioni Rck pari 55 N/mm² (certificato)

Tutte le griglie sono premontate in fabbrica per assicurare un controllo accurato del prodotto e garantire una veloce movimentazione e messa in opera.

Innesto facilitato a giunzione maschio/femmina siliconabile

Fondo concavo e superfici lisce per favorire lo scorrimento dell'acqua



LE RAGIONI DI UNA SCELTA SICURA



Cemento ad alte prestazioni, classe XF4, Grande resistenza al gelo/disgelo e al sale antighiaccio



Fondo concavo che favorisce lo scorrimento dell'acqua



Particolarmente robusti



Interamente riciclabili, non contengono plastica o resine polimeriche tossiche



Sistema di posa facile e veloce



Gettato per ottenere superfici estremamente lisce, a basso assorbimento d'acqua



Griglie con bloccaggio di sicurezza, ad alto scorrimento dei pneumatici e grande capacità di raccolta pioggia



Facili da ispezionare e da pulire



Griglie premontate per accelerare ulteriormente la posa in opera



Costruiti secondo norma UNI EN 1433:2008, ed il sistema di gestione qualità ISO 9001:2015 marchio CE

GRIGLIE DISPONIBILI

GRIGLIA IN GHISA SFEROIDALE ANTITACCO
DESIGN ERGONOMICO **D400**

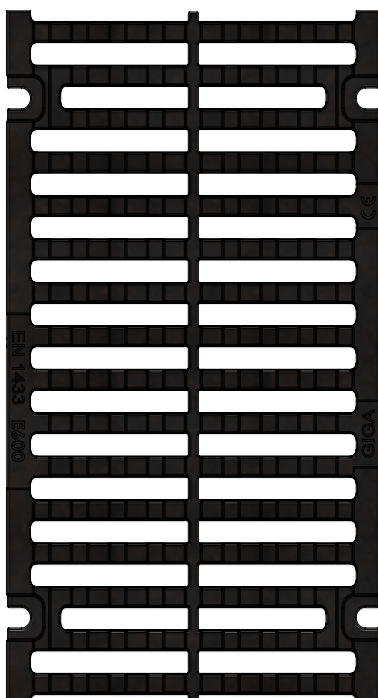

GRIGLIA IN GHISA SFEROIDALE ANTITACCO
DESIGN ERGONOMICO **E600**

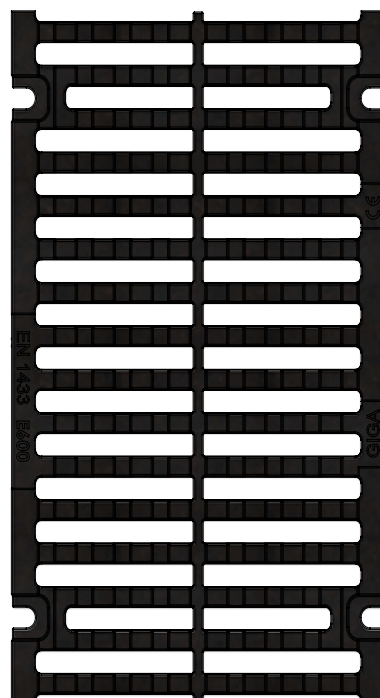

GRIGLIA IN GHISA SFEROIDALE ANTITACCO
DESIGN ERGONOMICO **F900**

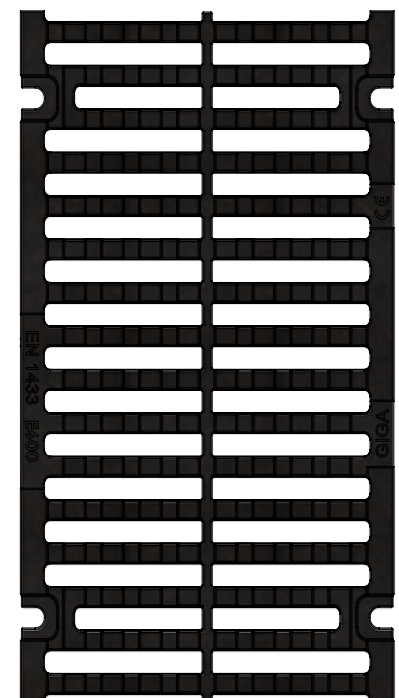

Canali in cls **GIGA 120 OIL**

225 x H 220 x 1000 mm



ATTENZIONE!
NON SI VENDE
SOLO IL CANALE
IN CEMENTO



SPECIFICO PER
STAZIONI DI
SERVIZIO

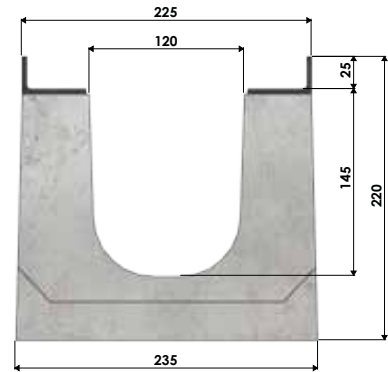

SISTEMA DI POSA
Pag. 88

H 220 OIL
CODICE: CA-12GIGA

Griglie disponibili per modello **GIGA 120 OIL**

CODICE: 2402230



**GRIGLIA IN GHISA SFEROIDALE ANTITACCO
DESIGN ERGONOMICO
E600**

dimensioni: 25x210x500 mm

Canali in cls **GIGA 120 OIL** con profilo zincato ad "L" completo di griglie imbullonate

Canali in getto di cls con parete sp. 60 mm per grandi portate e sollecitazioni con profilo e sede delle griglie in acciaio zincato ad L sp. 4 mm. Griglie in ghisa sferoidale a completa copertura del canale con bloccaggio a bulloni M12. Luce netta da 100 mm

CANALE GIGA 120 OIL CON 2 GRIGLIE IN GHISA SFEROIDALE ANTITACCO DESIGN ERGONOMICO E 600

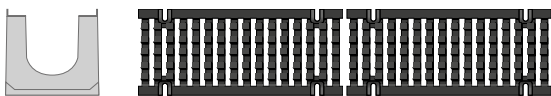

Codice	Descrizione	Sezione di scolo cm ²	Peso kg	Pezzi per pallet	Prezzo Euro	Classe di portata
BIGPETROL	Canale in cls GIGA 120 OIL tipo 120 OIL con 2 griglie in ghisa sferoidale antitacco E 600 + fissaggio 8 bulloni M12	162	90,00	20	191,00	E 600

Canali in cls **GIGA 150**

275 x H 235 x 1000 mm

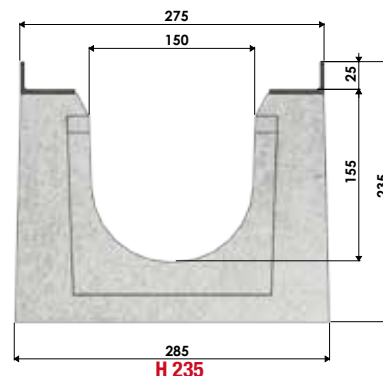

CODICE: CA-15GIGA

SISTEMA DI POSA
Pag. 88 

Griglie disponibili per modello **GIGA 150**

CODICE: 2401540

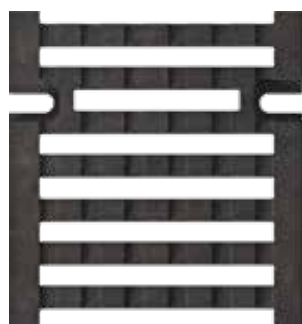

**GRIGLIA IN GHISA SFEROIDALE ANTITACCO
DESIGN ERGONOMICO
E600**

dimensioni: 25x260x500 mm

CODICE: 2401550

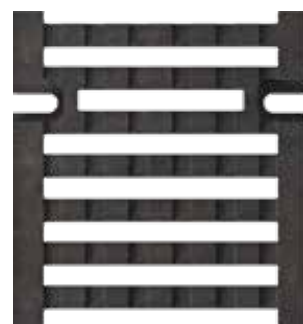

**GRIGLIA IN GHISA SFEROIDALE ANTITACCO
DESIGN ERGONOMICO
F900**

dimensioni: 25x260x500 mm

Canali in cls **GIGA 150** con profilo zincato ad "L" completo di griglie imbullonate

Canali in getto di cls con parete sp. 60 mm per grandi portate e sollecitazioni con profilo e sede delle griglie in acciaio zincato ad L sp. 4 mm. Griglie in ghisa sferoidale a completa copertura del canale con bloccaggio a bulloni M12. Luce netta da 150 mm

CANALE GIGA 150 CON 2 GRIGLIE IN GHISA SFEROIDALE ANTITACCO DESIGN ERGONOMICO E 600 e F 900

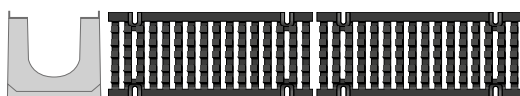

Codice	Descrizione	Sezione di scolo cm ²	Peso kg	Pezzi per pallet	Prezzo Euro	Classe di portata
BIG15/600	Canale in cls GIGA 150 con 2 griglie in ghisa sferoidale antitacco E 600 + fissaggio 8 bulloni M12	210	105,00	16	230,00	E 600
BIG15/900	Canale in cls GIGA 150 con 2 griglie in ghisa sferoidale antitacco F 900 + fissaggio 8 bulloni M12	210	110,00	16	250,00	F 900

Canali in cls **GIGA 200**

325 x H 320 x 1000 mm

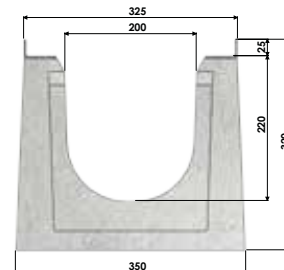
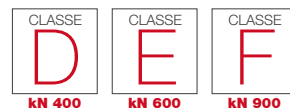

H 320
CODICE: CA-20GIGA

SISTEMA DI POSA
Pag. 88

Griglie disponibili per modello **GIGA 200**

CODICE: 2402100

CODICE: 2402110

CODICE: 2402120

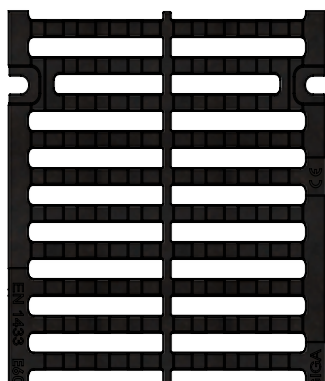

GRIGLIA IN GHISA SFEROIDALE
ANTITACCO DESIGN ERGONOMICO
D 400
dimensioni: 25x310x500 mm

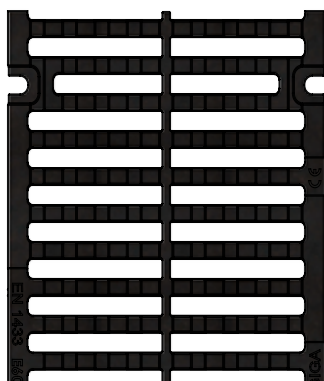

GRIGLIA IN GHISA SFEROIDALE
ANTITACCO DESIGN ERGONOMICO E
600
dimensioni: 25x310x500 mm

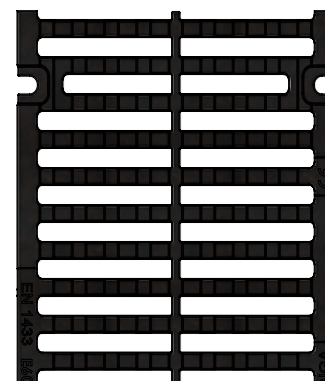

GRIGLIA IN GHISA SFEROIDALE
ANTITACCO DESIGN ERGONOMICO F
900
dimensioni: 25x310x500 mm

Canali in cls **GIGA 200** con profilo zincato ad "L" completo di griglie imbullonate

Canali in getto di cls con parete sp. 60 mm per grandi portate e sollecitazioni con profilo e sede delle griglie in acciaio zincato ad L sp. 4 mm. Griglie in ghisa sferoidale a completa copertura del canale con bloccaggio a bulloni M12. Luce netta da 200 mm

CANALE **GIGA 200** CON 2 GRIGLIE IN GHISA SFEROIDALE ANTITACCO DESIGN ERGONOMICO D 400 - E 600 - F 900



Codice	Descrizione	Sezione di scolo cm ²	Peso kg	Pezzi per pallet	Prezzo Euro	Classe di portata
BIG20/400	Canale in cls GIGA 200 con 2 griglie in ghisa sferoidale antitacco D 400 + fissaggio 8 bulloni M12	420	159,00	9	286,00	D 400
BIG20/600	Canale in cls GIGA 200 con 2 griglie in ghisa sferoidale antitacco E 600 + fissaggio 8 bulloni M12	420	167,00	9	315,00	E 600
BIG20/900	Canale in cls GIGA 200 con 2 griglie in ghisa sferoidale antitacco F 900 + fissaggio 8 bulloni M12	420	171,00	9	350,00	F 900

Canali in cls **GIGA 225 ALTO**

325 x H 425 x 1000 mm

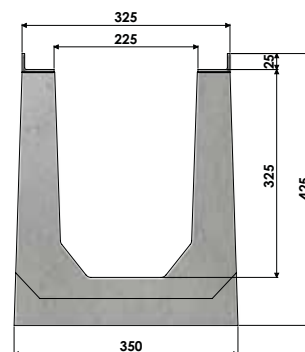
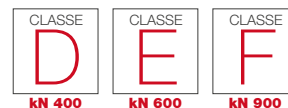

SISTEMA DI POSA
Pag. 88

H 425

CODICE: CA-20GIGAALTO

Griglie disponibili per modello **GIGA 225 ALTO**

CODICE: 2402100

CODICE: 2402110

CODICE: 2402120

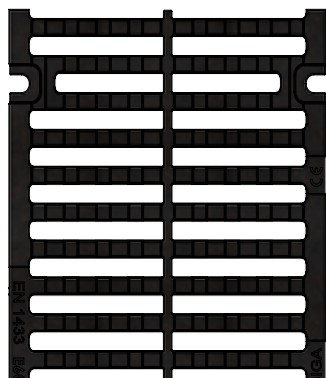

GRIGLIA IN GHISA SFEROIDALE ANTITACCO DESIGN ERGONOMICO D 400
dimensioni: 25x310x500 mm

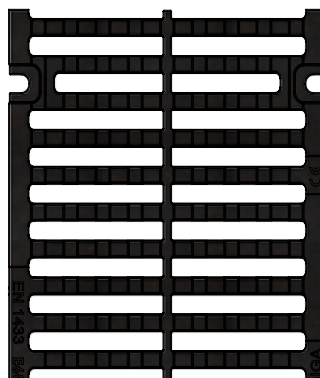

GRIGLIA IN GHISA SFEROIDALE ANTITACCO DESIGN ERGONOMICO E 600
dimensioni: 25x310x500 mm

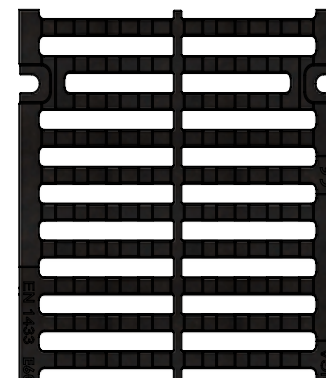

GRIGLIA IN GHISA SFEROIDALE ANTITACCO DESIGN ERGONOMICO F 900
dimensioni: 25x310x500 mm

Canali in cls **GIGA 225 ALTO** con profilo zincato ad "L" completo di griglie imbullonate

Canali in getto di cls con parete sp. 60 mm per grandi portate e sollecitazioni con profilo e sede delle griglie in acciaio zincato ad L sp. 4 mm. Griglie in ghisa sferoidale a completa copertura del canale con bloccaggio a bulloni M12. Luce netta da 200 mm

CANALE GIGA 200 CON 2 GRIGLIE IN GHISA SFEROIDALE ANTITACCO DESIGN ERGONOMICO D 400 - E 600 - F 900



Codice	Descrizione	Sezione di scolo cm ²	Peso kg	Pezzi per pallet	Prezzo Euro	Classe di portata
BIG20ALTO/400	Canale in cls GIGA 225 ALTO con 2 griglie in ghisa sferoidale antitacco D 400 + fissaggio 8 bulloni M12	680	190,00	6	310,00	D 400
BIG20ALTO/600	Canale in cls GIGA 225 ALTO con 2 griglie in ghisa sferoidale antitacco E 600 + fissaggio 8 bulloni M12	680	194,00	6	340,00	E 600
BIG20ALTO/900	Canale in cls GIGA 225 ALTO con 2 griglie in ghisa sferoidale antitacco F 900 + fissaggio 8 bulloni M12	680	207,00	6	380,00	F 900

Canali in cls **GIGA 300**

420 x H 430 x 1000 mm

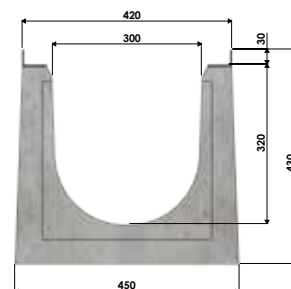
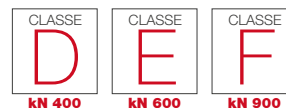

H 430
CODICE: CA-30GIGA

SISTEMA DI POSA
Pag. 88

Griglie disponibili per modello **GIGA 300**

CODICE: 2401440

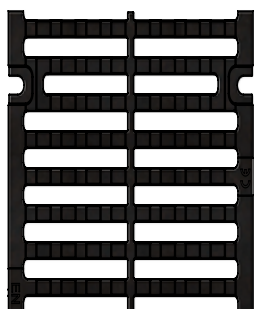

**GRIGLIA IN GHISA SFEROIDALE
ANTITACCO DESIGN ERGONOMICO
D400**

dimensioni: 30x410x500 mm

CODICE: 2401450

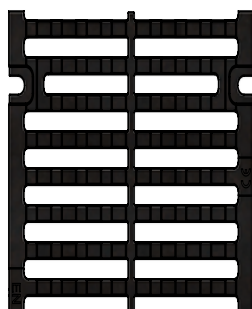

**GRIGLIA IN GHISA SFEROIDALE
ANTITACCO DESIGN ERGONOMICO
E600**

dimensioni: 30x410x500 mm

CODICE: 2401420

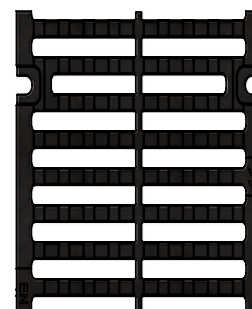

**GRIGLIA IN GHISA SFEROIDALE
ANTITACCO DESIGN ERGONOMICO
F900**

dimensioni: 30x410x500 mm

Canali in cls **GIGA 300** con profilo zincato completo di griglie imbullonate

Canali in getto di cls con parete sp. 60 mm per grandi portate e sollecitazioni con profilo e sede delle griglie in acciaio zincato ad L sp. 4 mm. Griglie in ghisa sferoidale a completa copertura del canale con bloccaggio a bulloni M12. Luce netta da 300 mm

CANALE GIGA 300 CON 2 GRIGLIE IN GHISA SFEROIDALE ANTITACCO DESIGN ERGONOMICO C 250 - D 400 - E 600 - F 900



Codice	Descrizione	Sezione di scolo cm ²	Peso kg	Pezzi per pallet	Prezzo Euro	Classe di portata
BIG30/400	Canale in cls GIGA 300 con 2 griglie in ghisa sferoidale antitacco D 400 + fissaggio 8 bulloni M12	865	255,00	6	465,00	D 400
BIG30/600	Canale in cls GIGA 300 con 2 griglie in ghisa sferoidale antitacco E 600 + fissaggio 8 bulloni M12	865	263,00	6	495,00	E 600
BIG30/900	Canale in cls GIGA 300 con 2 griglie in ghisa sferoidale antitacco F 900 + fissaggio 8 bulloni M12	865	272,00	6	590,00	F 900

Canali in cls **GIGA 300 ALTO**

420 x H 600 x 1000 mm

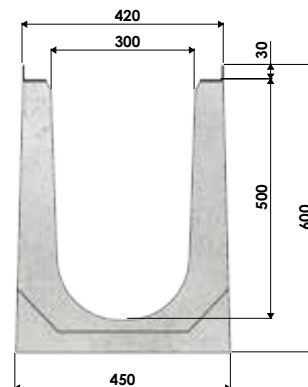
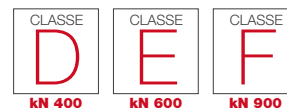

SISTEMA DI POSA
Pag. 88

H 600
CODICE: CA-30GIGAALTO

Griglie disponibili per modello **GIGA 300 ALTO**

CODICE: 2401440

CODICE: 2401450

CODICE: 2401420

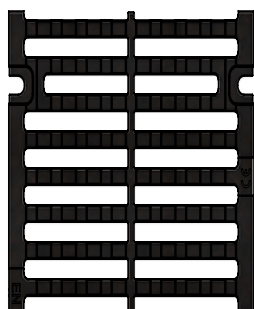

**GRIGLIA IN GHISA SFEROIDALE
ANTITACCO DESIGN ERGONOMICO
D400**

dimensioni: 30x410x500 mm

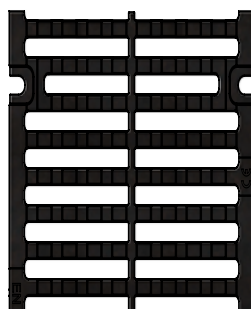

**GRIGLIA IN GHISA SFEROIDALE
ANTITACCO DESIGN ERGONOMICO
E600**

dimensioni: 30x410x500 mm

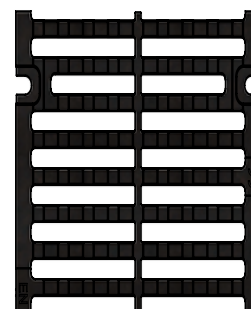

**GRIGLIA IN GHISA SFEROIDALE
ANTITACCO DESIGN ERGONOMICO
F900**

dimensioni: 30x410x500 mm

Canali in cls **GIGA 300 ALTO** con profilo zincato ad "L" completo di griglie imbullonate

Canali in getto di cls con parete sp. 60 mm per grandi portate e sollecitazioni con profilo e sede delle griglie in acciaio zincato ad L sp. 4 mm. Griglie in ghisa sferoidale a completa copertura del canale con bloccaggio a bulloni M12. Luce netta da 300 mm

CANALE GIGA 300 CON 2 GRIGLIE IN GHISA SFEROIDALE ANTITACCO DESIGN ERGONOMICO C 250 - D 400 - E 600 - F 900



Codice	Descrizione	Sezione di scolo cm ²	Peso kg	Pezzi per pallet	Prezzo Euro	Classe di portata
BIG30ALTO/400	Canale in cls GIGA 300 ALTO con 2 griglie in ghisa sferoidale antitacco D 400 + fissaggio 8 bulloni M12	1400	289,00	4	500,00	D 400
BIG30ALTO/600	Canale in cls GIGA 300 ALTO con 2 griglie in ghisa sferoidale antitacco F 900 + fissaggio 8 bulloni M12	1400	298,00	4	520,00	E 600
BIG30ALTO/900	Canale in cls GIGA 300 ALTO con 2 griglie in ghisa sferoidale antitacco F 900 + fissaggio 8 bulloni M12	1400	306,00	4	620,00	F 900

Canali in cls **GIGA 400**

520 x H 530 x 1000 mm

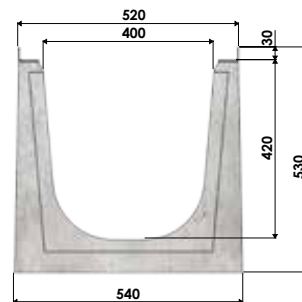
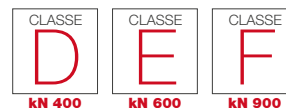
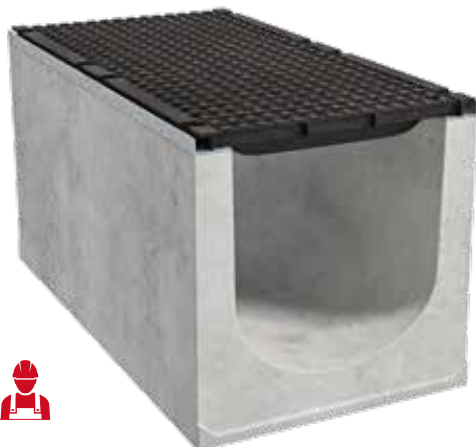

H 530
CODICE: CA-40GIGA

SISTEMA DI POSA
Pag. 88

Griglie disponibili per modello **GIGA 400**

CODICE: 2402130

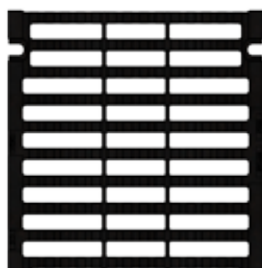

**GRIGLIA IN GHISA SFEROIDALE
ANTITACCO
DESIGN ERGONOMICO
D 400**

dimensioni: 30x510x500 mm

CODICE: 2402150

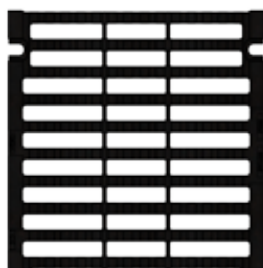

**GRIGLIA IN GHISA SFEROIDALE
ANTITACCO
DESIGN ERGONOMICO
E 600**

dimensioni: 30x510x500 mm

CODICE: 2402140



**GRIGLIA IN GHISA SFEROIDALE
ANTITACCO
DESIGN ERGONOMICO
F 900**

dimensioni: 30x510x500 mm

CODICE: 2402180

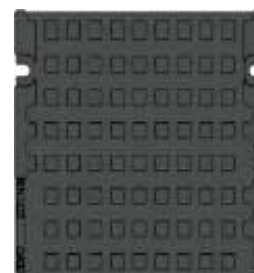

**COPERCHIO IN GHISA
SFEROIDALE
DESIGN ERGONOMICO
E 600**

dimensioni: 30x510x500 mm

Canali in cls **GIGA 400** con profilo zincato completo di griglie imbullonate

Canali in getto di cls con parete sp. 60 mm per grandi portate e sollecitazioni con profilo e sede delle griglie in acciaio zincato ad L sp. 4 mm. Griglie in ghisa sferoidale a completa copertura del canale con bloccaggio a bulloni M12. Luce netta da 400 mm

CANALE GIGA 400 CON 2 GRIGLIE IN GHISA SFEROIDALE ANTITACCO DESIGN ERGONOMICO D 400 - E 600 - F 900



Codice	Descrizione	Sezione di scolo cm ²	Peso kg	Pezzi per pallet	Prezzo Euro	Classe di portata
BIG40/400	Canale in cls GIGA 400 con 2 griglie in ghisa sferoidale antitacco D 400 + fissaggio 8 bulloni M12	1400	339,00	4	610,00	D 400
BIG40/600	Canale in cls GIGA 400 con 2 griglie in ghisa sferoidale antitacco E 600 + fissaggio 8 bulloni M12	1400	348,00	4	670,00	E 600
BIG40/900	Canale in cls GIGA 400 con 2 griglie in ghisa sferoidale antitacco F 900 + fissaggio 8 bulloni M12	1400	360,00	4	800,00	F 900
BIG40/600 CIECO	Canale in cls GIGA 400 con 2 coperchi in ghisa sferoidale antitacco E 600 + fissaggio 8 bulloni M12	1400	352,00	4	690,00	E 600

Canali in cls **GIGA 500**

620 x H 645 x 1000 mm

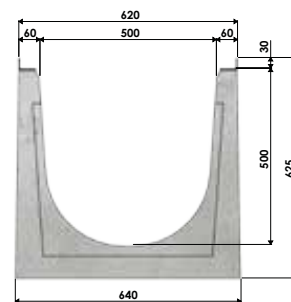
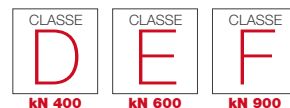

H 625
CODICE: CA-50GIGA

SISTEMA DI POSA
Pag. 88 

Griglie disponibili per modello **GIGA 500**

CODICE: 2402150

CODICE: 2402160

CODICE: 2402190

CODICE: 2402100

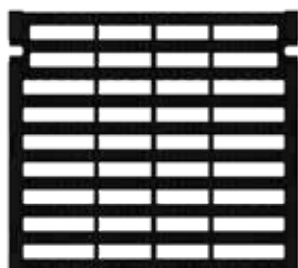

GRIGLIA IN GHISA SFEROIDALE
DESIGN ERGONOMICO
D 400
dimensioni: 30x610x500 mm

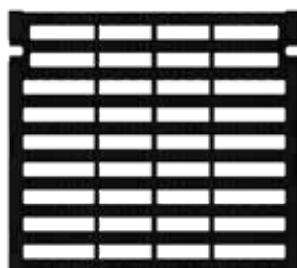

GRIGLIA IN GHISA SFEROIDALE
DESIGN ERGONOMICO
E 600
dimensioni: 30x610x500 mm

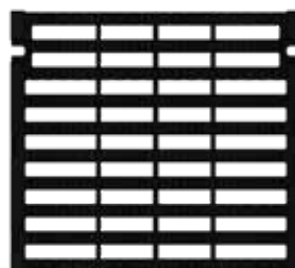

GRIGLIA IN GHISA SFEROIDALE
DESIGN ERGONOMICO
F 900
dimensioni: 30x610x500 mm

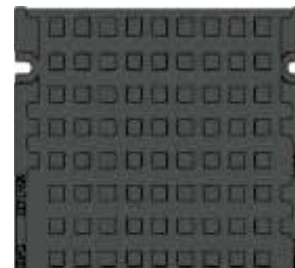

COPERCHIO IN GHISA SFEROIDALE
DESIGN ERGONOMICO
E 600
dimensioni: 30x610x500 mm

Canali in cls **GIGA 500** con profilo zincato completo di griglie imbullonate

Canali in getto di cls con parete sp. 60 mm per grandi portate e sollecitazioni con profilo e sede delle griglie in acciaio zincato ad L sp. 4 mm. Griglie in ghisa sferoidale a completa copertura del canale con bloccaggio a bulloni M12. Luce netta da 500 mm

CANALE GIGA 500 CON 2 GRIGLIE IN GHISA SFEROIDALE ANTITACCO DESIGN ERGONOMICO D 400 - E 600 - F 900



Codice	Descrizione	Sezione di scolo cm ²	Peso kg	Pezzi per pallet	Prezzo Euro	Classe di portata
BIG50/400	Canale in cls GIGA 500 con 2 griglie in ghisa sferoidale antitacco D 400 + fissaggio 8 bulloni M12	2250	477,00	4	840,00	D 400
BIG50/600	Canale in cls GIGA 500 con 2 griglie in ghisa sferoidale antitacco E 600 + fissaggio 8 bulloni M12	2250	496,00	4	900,00	E 600
BIG50/900	Canale in cls GIGA 500 con 2 griglie in ghisa sferoidale antitacco F 900 + fissaggio 8 bulloni M12	2250	530,00	4	970,00	F 900
BIG50/600 CIECO	Canale in cls GIGA 500 con 2 coperchi in ghisa sferoidale antitacco E 600 + fissaggio 8 bulloni M12	2250	499,00	4	910,00	E 600

Canali in cls **GIGA 600**

722 x H 740 x 1000 mm

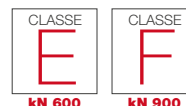

ATTENZIONE!
NON SI VENDE
SOLO IL CANALE
IN CEMENTO

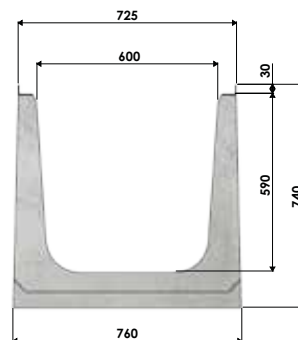

H 740
CODICE: CA-60GIGA

SISTEMA DI POSA
Pag. 88

Griglie disponibili per modello **GIGA 600**

CODICE: 2402170

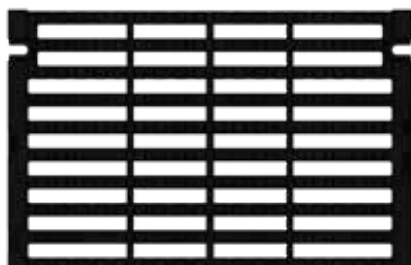

**GRIGLIA IN GHISA SFEROIDALE DESIGN
ERGONOMICO
E 600**

dimensioni: 30x710x500 mm

CODICE: 2402700

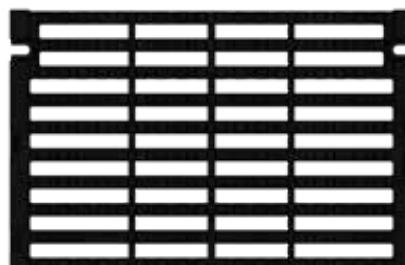

**GRIGLIA IN GHISA SFEROIDALE DESIGN
ERGONOMICO
F 900**

dimensioni: 30x710x500 mm

Canali in cls **GIGA 600** con profilo zincato completo di griglie imbullonate

Canali in getto di cls con parete sp. 60 mm per grandi portate e sollecitazioni con profilo e sede delle griglie in acciaio zincato ad L sp. 4 mm. Griglie in ghisa sferoidale a completa copertura del canale con bloccaggio a bulloni M12. Luce netta da 600 mm

CANALE **GIGA 600** CON 2 GRIGLIE IN GHISA SFEROIDALE DESIGN ERGONOMICO E 600 - F 900



Codice	Descrizione	Sezione di scolo cm ²	Peso kg	Pezzi per pallet	Prezzo Euro	Classe di portata
BIG60/600	Canale in cls GIGA 600 con 2 griglie in ghisa sferoidale antitacco E 600 + fissaggio 8 bulloni M12	3280	571,00	2	1200,00	E 600
BIG60/900	Canale in cls GIGA 600 con 2 griglie in ghisa sferoidale antitacco F 900 + fissaggio 8 bulloni M12	3280	588,00	2	1400,00	F 900

Canali in cls **GIGA 700**

820 x H 850 x 1000 mm

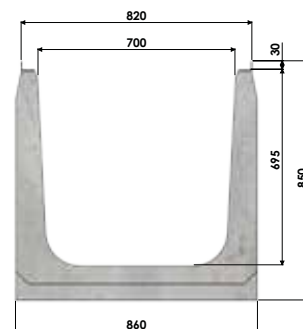

SISTEMA DI POSA
Pag. 88 

H 850
CODICE: CA-70GIGA

Griglie disponibili per modello **GIGA 700**

CODICE: 2402270

CODICE: 2402280

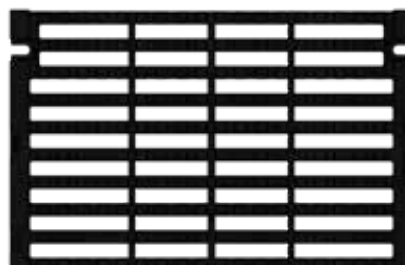
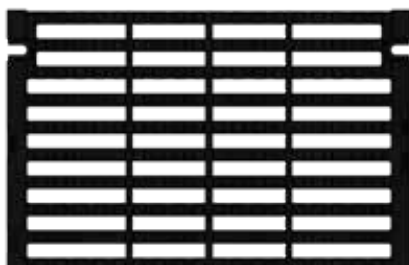

GRIGLIA IN GHISA SFEROIDALE DESIGN
ERGONOMICO
400

dimensioni: 30x810x500 mm

GRIGLIA IN GHISA SFEROIDALE DESIGN
ERGONOMICO
E 600

dimensioni: 30x810x500 mm

Canali in cls **GIGA 700** con profilo zincato ad "L" completo di griglie imbullonate

Canali in getto di cls con parete sp. 60 mm per grandi portate e sollecitazioni con profilo e sede delle griglie in acciaio zincato ad L sp. 4 mm. Griglie in ghisa sferoidale a completa copertura del canale con bloccaggio a bulloni M12. Luce netta da 700 mm

CANALE **GIGA 700** CON 2 GRIGLIE IN GHISA SFEROIDALE DESIGN ERGONOMICO D 400 - E 600



Codice	Descrizione	Sezione di scolo cm ²	Peso kg	Pezzi per pallet	Prezzo Euro	Classe di portata
BIG70/400	Canale in cls GIGA 700 con 2 griglie in ghisa sferoidale antitacco D 400 + fissaggio 8 bulloni M12	4500	734,00	1	1400,00	D 400
BIG70/600	Canale in cls GIGA 700 con 2 griglie in ghisa sferoidale antitacco E 600 + fissaggio 8 bulloni M12	4500	761,00	1	1550,00	E 600

Canali in cls **GIGA WORKS**

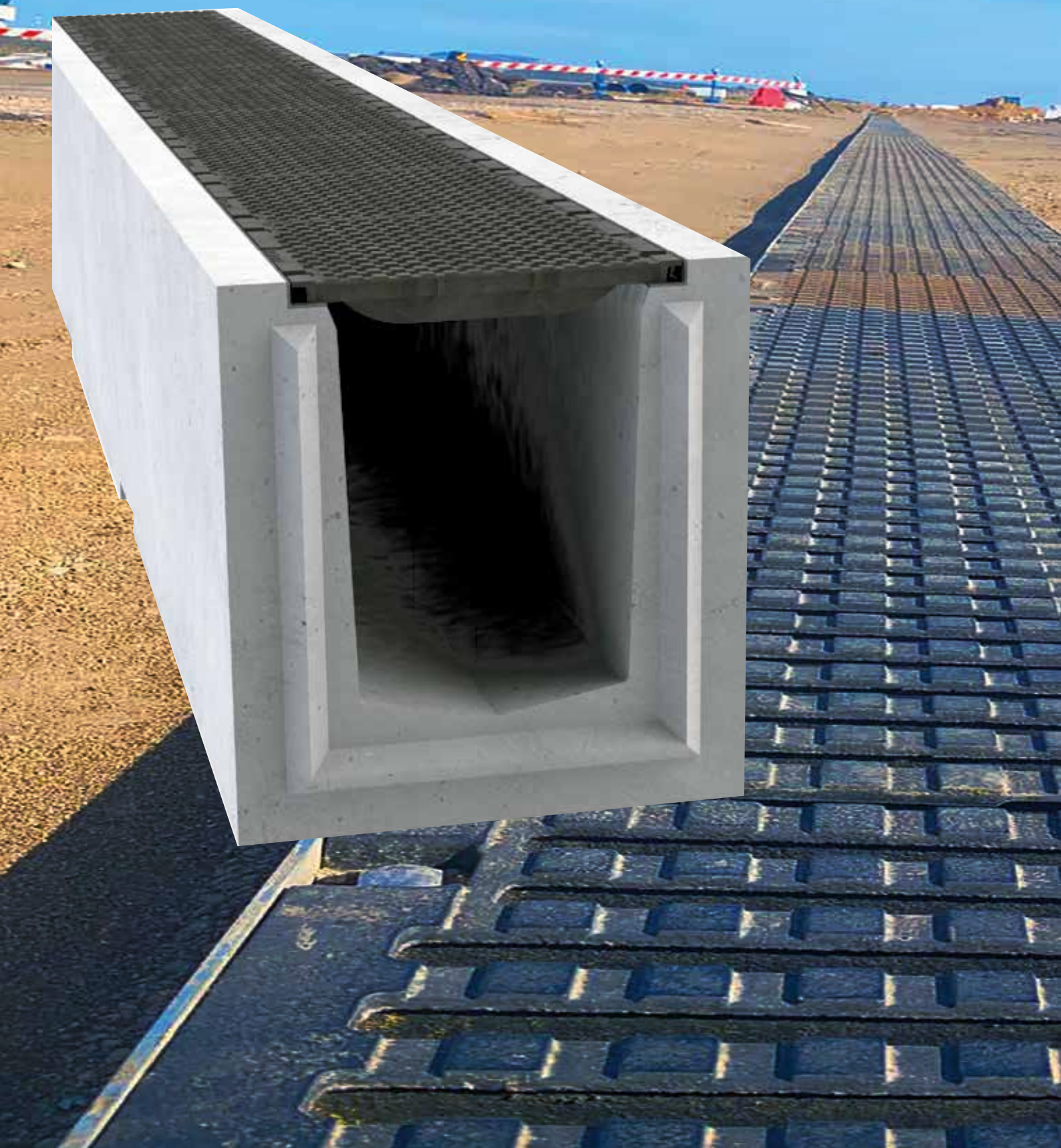
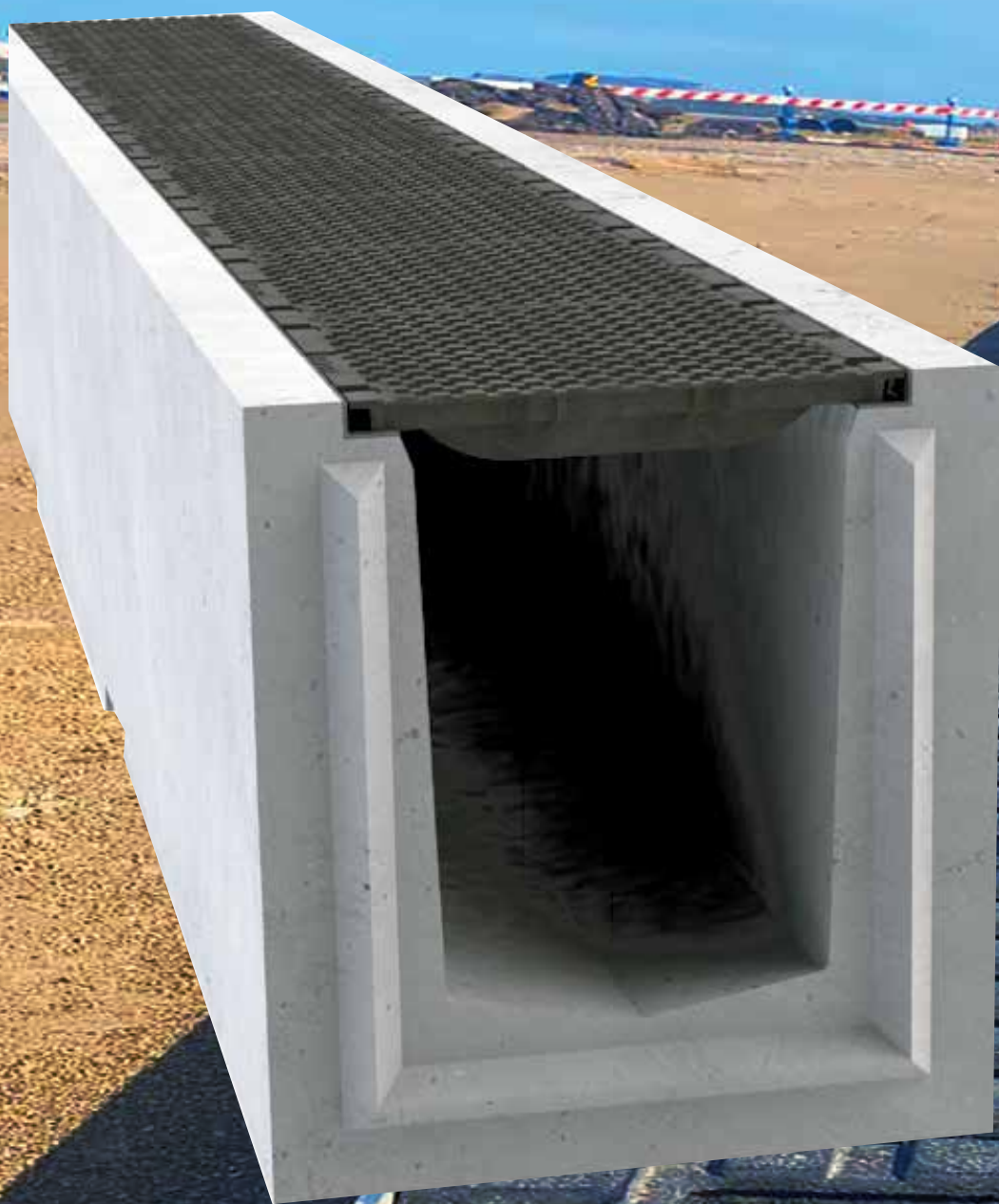

I canali Giga Works sono realizzati in cemento armato ad alte prestazioni. Sono eccezionalmente robusti, autoportanti e ancora più veloci da posare. Montano griglie in ghisa con classi di portata D 400 e F 900 e dispongono di un sistema di bloccaggio che ne aumenta la sicurezza. Inoltre le griglie sono ad alto scorrimento dei pneumatici con una grande capacità di raccolta pioggia. Sono disponibili anche in una inedita versione a fessura continua per tunnels o semplicemente per bordo strada con la funzione anche di contenimento del rilevato stradale. Canali studiati per risolvere i problemi riscontrati nei grandi lavori stradali ed aeroportuali.

In cemento armato ad alte prestazioni, per grandi cantieri stradali e aeroportuali



kN 400



kN 600



kN 900

Canali in cls **GIGA WORKS**

I 200 - 300S AUTOSTRADA - MONOBLOCCO A FESSURA

CAMPI DI APPLICAZIONE

Aree trafficate da mezzi ad alto carico continuo a bassa velocità come zone adibite a scarico merci con autotreni e muletti anche in manovra, piazzali di aziende di logistica o stazioni di servizio per mezzi pesanti, parcheggi doganali.

Rampe di sottopassi o strade in pendenza. Piazzali di imbarco in zone portuali, bordo strada di viabilità autostradali (anche con asfalti drenanti). Cantieri ove sia necessaria una velocità di posa elevata.

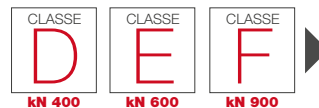

ECCEZIONALE ROBUSTEZZA PER IMPIEGHI SPECIALI E GRANDE SICUREZZA

La linea di canali per il drenaggio Giga Works è realizzata in cemento armato ad alte prestazioni. I canali sono autoportanti, molto veloci e semplici da posare, incredibilmente robusti. Montano griglie in ghisa sferoidale con classi di portata D 400 e F 900; il sistema di bloccaggio ne aumenta la sicurezza. Inoltre le griglie sono ad alto scorrimento dei pneumatici e con una grande capacità di raccolta pioggia. Sono disponibili anche in versione a fessura con contenimento del manto stradale.

Bloccaggio di sicurezza

delle griglie premontate con bulloni

Profili metallici di protezione e sede delle griglie ad alto spessore, profondamente ancorate nella matrice cementizia

Griglie in ghisa

ad alto scorrimento dei pneumatici con alta capacità di raccolta pioggia

Innesto facilitato

a giunzione maschio/femmina siliconabile

Canale in cemento armato

a norma EN1433, marchio CE

Armatura metallica con doppia rete elettrosaldata o 6 mm, maglia 100x100

Tutte le griglie sono premontate in fabbrica per assicurare un controllo accurato del prodotto e garantire una veloce movimentazione e messa in opera.



Profili e griglie EN 1433

Griglie in acciaio zincato ed in ghisa sferoidale per classi di carico da **B125** a **F900**.

Profili in ghisa sferoidale o in acciaio zincato.

Quando la gamma dei canali non è sufficiente si possono realizzare canalizzazioni direttamente in opera con l'aiuto del kit profili/griglie.

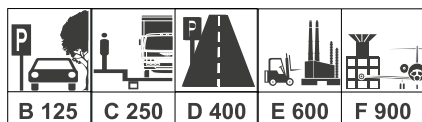

PROFILI

in acciaio zincato con 8 punti di fissaggio al metro su cui imbullonare le griglie tipo GIGA con viti M12.

PROFILI

in ghisa sferoidale con 8 punti di fissaggio al metro su cui imbullonare le griglie tipo GIGA con viti M12.



GRIGLIE

in acciaio zincato classe di carico B125 fissabili in 4 punti con bulloni M10.





GRIGLIE

in ghisa sferoidale per classi di carico da C250 a F900 con 4 bulloni di fissaggio per ogni griglia per realizzare canali con luce netta da 100 a 700 mm..



CERTIFICAZIONE DI PRODOTTO EN1433
RILASCIATO DA ENTE TERZO CON
ACCREDITAMENTO ACCREDIA:
ISTITUTO GIORDANO SPA BELLARIA RN

Profili in acciaio zincato ed in ghisa sferoidale per classi di carico da **B125 a F900**.

				
B 125	C 250	D 400	E 600	F 900

SISTEMA DI POSA 
Pag. 91

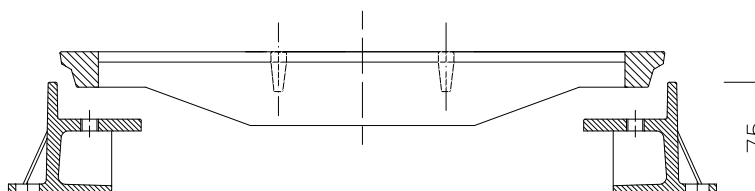

Sono necessari 4 profili in ghisa per ogni metro di canale.

Codice	Descrizione	Peso kg	Pezzi per pallet	Prezzo Euro
2402200	Profilo in ghisa per griglie GIGA L 500mm x H 75 mm	7,5	250	47,00



Sono necessari 2 profili in acciaio zincato per ogni metro di canale.

Codice	Descrizione	Peso kg	Pezzi per pallet	Prezzo Euro
2401340	Profilo in acciaio zincato per griglie EVOLUTION L 1m x H 20 mm	1,5	400	41,00
2401040	Profilo in acciaio zincato per griglie GIGA L 1m x H 25 mm	2,0	600	47,50



Sono necessari 8 bulloni al metro lineare.

Codice	Descrizione	Peso kg	Pezzi per pallet	Prezzo Euro
M10	Bullone M10	0,1	250	1,25
M10INOX	Bullone M10 in acciaio inox	0,1	250	SU RICHIESTA
M12	Bullone M12	0,1	100	1,45
M12INOX	Bullone M12 in acciaio inox	0,1	100	SU RICHIESTA